

▶ L9WBC61B

PL Instrukcja obsługi
Pralko-suszarka

USER MANUAL

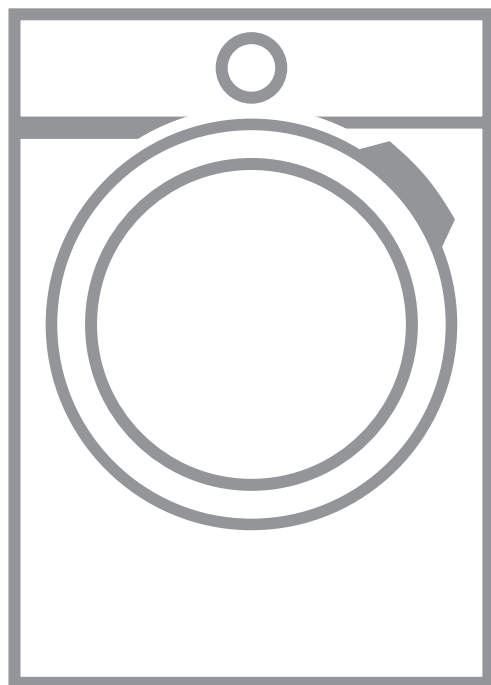

AEG

SPIS TREŚCI

1. INFORMACJE DOTYCZĄCE BEZPIECZEŃSTWA.....	3
2. WSKAZÓWKI DOTYCZĄCE BEZPIECZEŃSTWA.....	6
3. INSTALACJA.....	8
4. OPIS URZĄDZENIA.....	13
5. PANEL STEROWANIA.....	14
6. POKRĘTŁO I PRZYCISKI.....	16
7. PROGRAMY.....	18
8. PRZED PIERWSZYM UŻYCIEM.....	25
9. USTAWIENIA.....	26
10. CODZIENNA EKSPLOATACJA.....	26
11. CODZIENNA EKSPLOATACJA – PRANIE I SUSZENIE.....	32
12. CODZIENNA EKSPLOATACJA – TYLKO SUSZENIE.....	34
13. WŁÓKNA W PRANIU.....	35
14. WSKAZÓWKI I PORADY.....	36
15. KONSERWACJA I CZYSZCZENIE.....	38
16. ROZWIĄZYWANIE PROBLEMÓW.....	44
17. PARAMETRY EKSPLOATACYJNE.....	48
18. DANE TECHNICZNE.....	49
19. AKCESORIA.....	50

Z MYŚLĄ O DOSKONAŁYCH EFEKTACH

Dziękujemy za wybór tego produktu AEG. Zaprojektowaliśmy go z myślą o wieloletniej bezawaryjnej pracy i wyposażyliśmy w innowacyjne rozwiązania techniczne ułatwiające życie — nie wszystkie z nich można znaleźć w zwykłych urządzeniach. Prosimy o poświęcenie kilku minut na zapoznanie się z niniejszą instrukcją w celu zapewnienia najlepszego wykorzystania urządzenia. Zapraszamy na naszą witrynę internetową, aby:



Otrzymać wskazówki dotyczące użytkowania, broszury, pomoc w rozwiązywaniu problemów oraz informacje dotyczące serwisu:

www.aeg.com/webselfservice



Zarejestrować swój produkt i uprościć jego obsługę serwisową:

www.registreaeg.com



Nabyć akcesoria, materiały eksploatacyjne i oryginalne części zamienne do swojego urządzenia:

www.aeg.com/shop

OBSŁUGA KLIENTA

Zalecamy stosowanie oryginalnych części zamiennych.

Kontaktując się z autoryzowanym centrum serwisowym, należy przygotować poniższe dane: informacje o modelu, numer produktu, numer seryjny.

Stosowne informacje można znaleźć na tabliczce znamionowej.

 Ostrzeżenie/przestroga — informacje dotyczące bezpieczeństwa

 Ogólne informacje i wskazówki

 Informacje dotyczące środowiska naturalnego

Producent zastrzega sobie możliwość wprowadzenia zmian bez wcześniejszego powiadomienia.

1. INFORMACJE DOTYCZĄCE BEZPIECZEŃSTWA

Przed przystąpieniem do instalacji i rozpoczęciem eksploatacji urządzenia należy uważnie zapoznać się z załączoną instrukcją obsługi. Producent nie odpowiada za obrażenia ciała ani szkody spowodowane nieprawidłową instalacją lub eksploatacją urządzenia. Należy zachować instrukcję obsługi w bezpiecznym i łatwo dostępnym miejscu do wykorzystania w przyszłości.

1.1 Bezpieczeństwo dzieci i osób o ograniczonych zdolnościach ruchowych, sensorycznych lub umysłowych



OSTRZEŻENIE!

Występuje ryzyko uduszenia lub odniesienia obrażeń mogących skutkować trwałym kalectwem.

- Urządzenie mogą obsługiwać dzieci po ukończeniu ósmego roku życia oraz osoby o ograniczonych zdolnościach fizycznych, sensorycznych lub umysłowych, a także nieposiadające odpowiedniej wiedzy lub doświadczenia, jeśli będą one nadzorowane lub zostaną poinstruowane w zakresie bezpiecznego korzystania z urządzenia i będą świadome związanych z tym zagrożeń.
- Nie pozwalać dzieciom bawić się urządzeniem.
- Dzieciom w wieku do 3 lat nie wolno zbliżać się do urządzenia podczas jego pracy.
- Przechowywać opakowanie w miejscu niedostępnym dla dzieci lub pozbyć się go w odpowiedni sposób.
- Przechowywać detergenty poza zasięgiem dzieci.
- Dzieci i zwierzęta domowe nie powinny znajdować się w pobliżu urządzenia, gdy jego drzwi są otwarte.

- Jeśli urządzenie wyposażono w blokadę uruchomienia, zaleca się jej włączenie.
- Dzieciom nie wolno zajmować się czyszczeniem ani konserwacją urządzenia bez odpowiedniego nadzoru.

1.2 Ogólne zasady bezpieczeństwa

- Nie zmieniać parametrów technicznych urządzenia.
- Urządzenie należy zainstalować jako wolnostojące lub pod kuchennym blatem roboczym, jeśli jest wystarczająco dużo przestrzeni.
- Nie instalować urządzenia za zamykanymi lub przesuwanymi drzwiami ani za drzwiami, których zawiasy są umieszczone po przeciwnej stronie, co uniemożliwiłoby całkowite otwarcenie drzwi urządzenia.
- Podłączyć wtyczkę do gniazda elektrycznego dopiero po zakończeniu instalacji. Dopilnować, aby po zakończeniu instalacji był łatwy dostęp do gniazda elektrycznego.
- Wykładzina podłogowa, dywan lub mata podłogowa nie mogą zasłaniać otworów wentylacyjnych w podstawie.
- **OSTRZEŻENIE:** Urządzenia nie wolno zasilać przez zewnętrzny wyłącznik, np. programator czasowy, ani ze źródła zasilania często wyłączanego przez zakład energetyczny.
- Upewnić się, że miejsce instalacji jest odpowiednio wietrzne, aby zapobiec cofaniu się do pomieszczenia szkodliwych spalin z urządzeń zasilanych opałem lub z kominka.
- Powietrza wylotowego nie wolno kierować do przewodu kominowego służącego do odprowadzania spalin z urządzeń spalających gaz lub inne paliwa.
- Ciśnienie robocze wody w punkcie podłączenia powinno wynosić od 0,5 bara (0,05 MPa) do 8 barów (0,8 MPa).

- Nie należy przekraczać maksymalnego ciężaru ładunku, który wynosi 10 kg (patrz „Tabela programów”).
- Urządzenie powinno być podłączone do sieci wodociągowej za pomocą dołączonego nowego zestawu węży lub innego nowego zestawu węży dostarczonego przez autoryzowane centrum serwisowe.
- Nie wolno używać starego zestawu węży.
- Jeśli przewód zasilający jest uszkodzony, musi go wymienić producent, autoryzowane centrum serwisowe lub inna wykwalifikowana osoba, aby zapobiec ryzyku porażenia prądem.
- Usuwać włókna z tkanin i inne zanieczyszczenia nagromadzone wokół urządzenia.
- Nie uruchamiać urządzenia bez filtrów. Przed każdym użyciem urządzenia oczyścić filtr.
- Rzeczy zabrudzone substancjami, jak olej roślinny lub mineralny, aceton, alkohol, ropa, nafta, odplamiacze, terpentyna, wosk czy środki do usuwania wosku, należy przed wysuszeniem w pralko-suszarce wyprać osobno w gorącej wodzie ze zwiększoną ilością detergentu.
- Nie używać urządzenia do rzeczy zanieczyszczonych przemysłowymi środkami chemicznymi.
- W suszarce nie wolno suszyć niewypranych rzeczy.
- W pralko-suszarce nie wolno suszyć przedmiotów, jak gumowa pianka (pianka lateksowa), czepki prysznicowe, tkaniny wodoodporne, ubrania powlekane gumą i ubrania lub poduszki z wkładką z pianki lateksowej.
- Płyny zmiękczejące do tkanin i podobne produkty wolno stosować wyłącznie zgodnie z zaleceniami ich producentów.
- Wyjąć wszystkie przedmioty mogące wywołać zapłon, takie jak zapalniczki lub zapalaki.
- Nie należy zatrzymywać pralko-suszarki przed zakończeniem cyklu suszenia, jeśli nie można

natychmiast wyjąć z niej wszystkich rzeczy i rozłożyć ich w celu rozproszenia ciepła.

- Ostatnia część cyklu pracy pralko-suszarki odbywa się bez nagrzewania (cykl chłodzenia), aby rzeczy były schłodzone do temperatury, która ich nie uszkodzi.
- Do czyszczenia urządzenia nie wolno używać wody pod ciśnieniem ani pary wodnej.
- Wyczyścić urządzenie za pomocą wilgotnej szmatki. Stosować wyłącznie obojętne środki do czyszczenia. Nie używać produktów ściernych, myjek do szorowania, rozpuszczalników ani metalowych przedmiotów.
- Przed przystąpieniem do konserwacji należy wyłączyć urządzenie i wyjąć wtyczkę przewodu zasilającego z gniazda.

2. WSKAZÓWKI DOTYCZĄCE BEZPIECZEŃSTWA

2.1 Instalacja

- Należy postępować zgodnie z instrukcją instalacji dołączoną do urządzenia.
- Nie instalować ani nie używać urządzenia w miejscach, w których temperatura może być poniżej 5°C lub powyżej 35°C.
- Podczas przenoszenia urządzenia należy zawsze je trzymać w położeniu pionowym.
- Aby zapewnić prawidłową pracę sprężarki, należy odczekać 6 godzin od chwili instalacji przed użyciem urządzenia.
- Zapewnić odpowiednią cyrkulację powietrza pomiędzy urządzeniem i podłogą.
- Usunąć wszystkie elementy opakowania i blokady transportowe.
- Podłoże, na którym będzie stało urządzenie, musi być płaskie, stabilne, odporne na działanie wysokiej temperatury i czyste.
- Przechowywać blokady transportowe w bezpiecznym miejscu. Jeśli w przyszłości zajdzie potrzeba ponownego transportu urządzenia, należy zamontować blokady w celu unieruchomienia bębna, aby zapobiec wewnętrznym uszkodzeniom.
- Zachować ostrożność podczas przenoszenia urządzenia, ponieważ jest ono ciężkie. Należy zawsze stosować rękawice ochronne i mieć na stopach pełne obuwie.
- Nie instalować ani nie używać uszkodzonego urządzenia.
- Nie instalować urządzenia w miejscach, które uniemożliwiają całkowite otwarcie drzwi urządzenia.
- Wyregulować nóżki, aby zapewnić odpowiednią przestrzeń między urządzeniem a podłogą.
- Po ustawieniu urządzenia w docelowym miejscu należy sprawdzić za pomocą poziomicy, czy stoi poziomo. W przeciwnym razie należy odpowiednio wyregulować jego nóżki.

2.2 Podłączenie do sieci elektrycznej



OSTRZEŻENIE!

Występuje zagrożenie pożarem i porażeniem prądem elektrycznym.

- Urządzenie musi być uziemione.
- Należy używać wyłącznie prawidłowo zamontowanego gniazda elektrycznego z uziemieniem.
- Nie stosować rozgałęźników ani przedłużaczy.
- Odłączając urządzenie, nie należy ciągnąć za przewód zasilający. Należy zawsze ciągnąć za wtyczkę sieciową.
- Nie dotykać przewodu zasilającego ani wtyczki mokrymi rękami.
- Urządzenie spełnia wymogi dyrektyw EWG.
- Jeśli do prania dodano odplamiacz, przed uruchomieniem cyklu suszenia należy wykonać dodatkowe płukanie.
- Upewnij się, że w praniu nie ma żadnych metalowych przedmiotów.
- W urządzeniu można suszyć wyłącznie tkaniny nadające się do suszenia w pralko-suszarce. Należy przestrzegać zaleceń dotyczących czyszczenia umieszczonych na metce.
- Przedmioty z tworzywa sztucznego nie są odporne na wysoką temperaturę.
 - Jeśli do prania użyto zasobnika z detergentem, należy go wyjąć przed uruchomieniem programu suszenia.
 - Nie używać zasobnika z detergentem, gdy ustawiany jest program ciągły.

2.3 Podłączenie do sieci wodociągowej

- Uważać, aby nie uszkodzić węży wodnych.
- Przed podłączeniem urządzenia do nowej instalacji wodociągowej lub instalacji, z której nie korzystano przez dłuższy czas lub która była naprawiana lub do której podłączono nowe urządzenia (liczniki wody itp.), należy umożliwić wypływ wody, aż będzie ona czysta.
- Podczas pierwszego użycia urządzenia i bezpośrednio po nim należy sprawdzić, czy nie ma widocznych wycieków wody.

2.4 Obsługa



OSTRZEŻENIE!

Występuje zagrożenie odniesieniem obrażeń, porażeniem prądem, wzniesieniem pożaru lub uszkodzeniem urządzenia.

- Urządzenie jest przeznaczone wyłącznie do użytku domowego.
- Nie umieszczać w urządzeniu, na nim ani w jego pobliżu łatwopalnych substancji ani przedmiotów nasączonych łatwopalnymi substancjami.
- Nie dotykać szklanych drzwi podczas trwania programu. Szyba może być gorąca.
- Nie wolno suszyć uszkodzonych rzeczy (rozdartych, wystrzępionych itp.), w których znajduje się wypełnienie.



OSTRZEŻENIE!

Występuje zagrożenie odniesieniem obrażeń i uszkodzeniem urządzenia.

- Nie siadać ani nie stawać na otwartych drzwiach urządzenia.
- W urządzeniu nie wolno suszyć rzeczy, z których kapie woda.

2.5 Sprężarka



OSTRZEŻENIE!

Występuje zagrożenie uszkodzenia urządzenia.

- Sprężarka oraz jej układ w pralko-suszarce są napełnione specjalną substancją niezawierającą fluorochlorowęglowodorów. Układ musi być szczelny. Uszkodzenie układu może spowodować jego rozszczelnienie.

2.6 Utylizacja

- Odłączyć urządzenie od źródła zasilania i zamknąć dopływ wody.
- Odciąć przewód zasilający blisko urządzenia i oddać do utylizacji.
- Wymontować zatrzask drzwi, aby uniemożliwić zamknięcie się dziecka lub zwierzęcia w bębnie.
- Utylizację urządzenia należy przeprowadzić zgodnie miejscowymi przepisami w zakresie utylizacji

zużytego sprzętu elektrycznego i elektronicznego (WEEE).

3. INSTALACJA



OSTRZEŻENIE!
Patrz rozdział dotyczący bezpieczeństwa.

3.1 Rozpakowanie



OSTRZEŻENIE!
Przed instalacją urządzenia należy usunąć wszystkie elementy blokady transportowej i opakowania.



OSTRZEŻENIE!
Ponieważ urządzenie zostanie położone na tylnej ścianie, **należy odczekać 6 godzin przed jego użyciem**. Jest to niezbędny czas, aby zapewnić prawidłową pracę sprężarki.



OSTRZEŻENIE!
Założyć rękawiczki.

1. Zdjąć zewnętrzną folię. W razie potrzeby należy użyć noża.

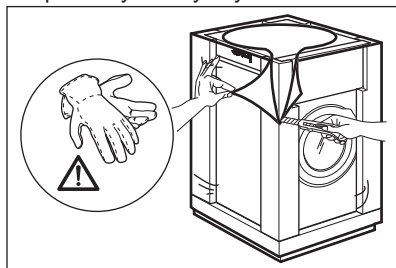

2. Zdjąć kartonową przykrywkę i styropianowe elementy opakowania.

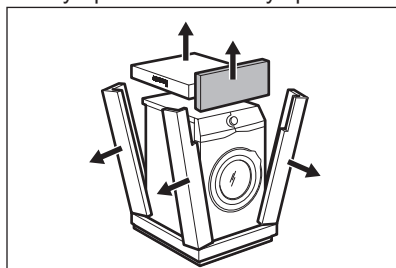

3. Zdjąć wewnętrzną folię.

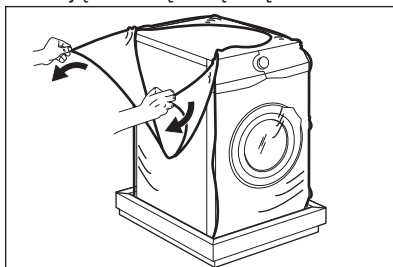

4. Otworzyć drzwi i wyjąć z uszczelki drzwi zabezpieczenie styropianowe oraz wyjąć wszystkie przedmioty z bębna.

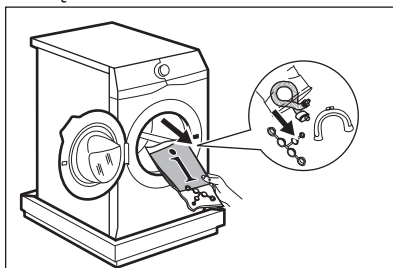

5. Ostrożnie położyć na nim urządzenie na tylnej ścianie.
6. Położyć przedni styropianowy element opakowania na podłodze pod urządzeniem.



Uważać, aby nie uszkodzić węży.

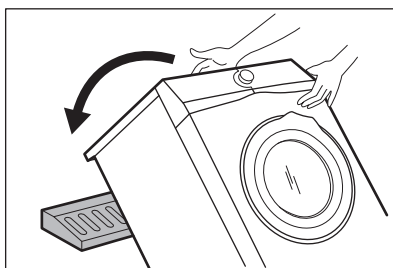

7. Usunąć blok styropianu ze spodu urządzenia.

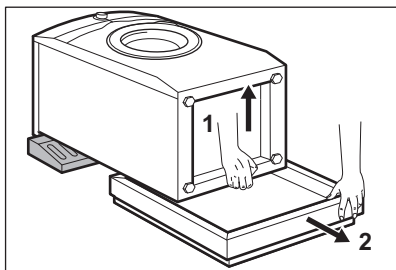

8. Podnieść urządzenie do pozycji pionowej.

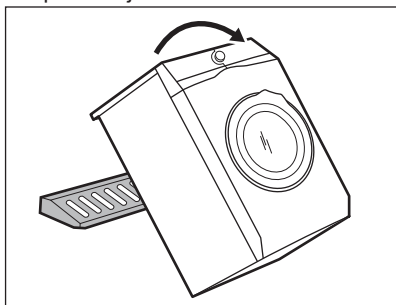

9. Zdjąć przewód zasilający i wąż spustowy z uchwytów.

- i** Możliwe, że z węża spustowego wypłynie woda. Jest to rezultat testów z użyciem wody przeprowadzanych w fabryce.

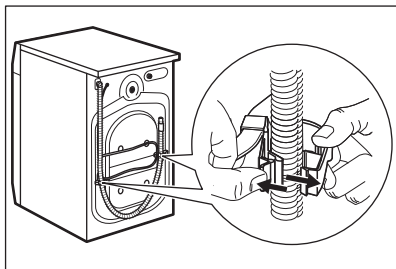

10. Odkręcić trzy śruby kluczem dołączonym w komplecie z urządzeniem.

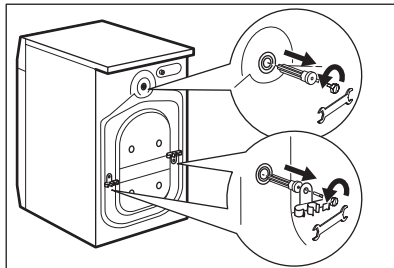

11. Wyciągnąć plastikowe rozpórki.
12. W otwory włożyć plastikowe zatyczki znajdujące się w torebce z instrukcją.

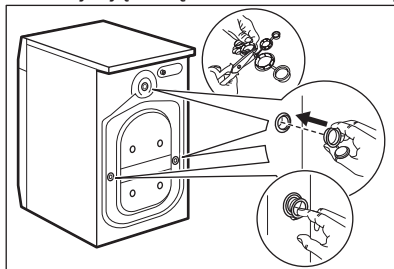

- i** Zaleca się zachowanie opakowania oraz blokad transportowych na przyszłość.

3.2 Instalacja pod blatem

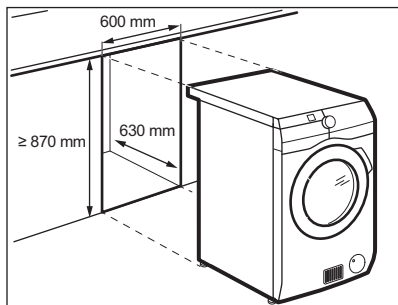

Urządzenie można zainstalować jako wolnostojące lub pod blatem kuchennym, zachowując odpowiednią przestrzeń (patrz rysunek).



UWAGA!

Nie instalować urządzenia w ciasnej wnęce!
Zapewnić odpowiednią cyrkulację powietrza przez dolną część mebli.



UWAGA!

Aby zapewnić swobodną cyrkulację powietrza pod urządzeniem, nie zakładać listew wygłuszających (jeśli dotyczy).

3.3 Umieszczenie i wypoziomowanie

1. Urządzenie należy instalować na stabilnej i poziomej powierzchni.



Należy upewnić się, że wykładzina nie uniemożliwia swobodnej cyrkulacji powietrza pod urządzeniem. Urządzenie nie może dotykać ścian ani innych przedmiotów.

2. Poluzować lub dokręcić nóżki, aby wypoziomować urządzenie.



OSTRZEŻENIE!

Nie należy umieszczać pod nóżkami urządzenia kawałków kartonu, drewna lub innych materiałów w celu wypoziomowania.

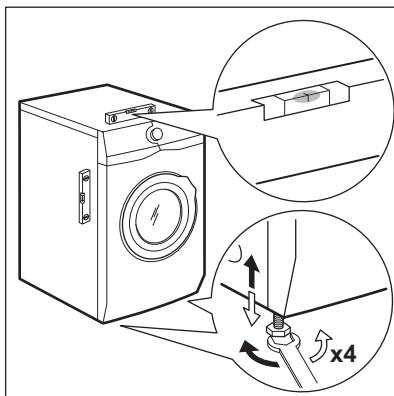

Urządzenie musi być wypoziomowane i stabilne.



Prawidłowe wypoziomowanie urządzenia eliminuje drgania, hałas oraz ruchy urządzenia podczas pracy.

- i** Jeśli urządzenie zainstalowano na cokole lub jeśli ustawiono pralko-suszarkę na pralce, należy użyć akcesoriów opisanych w rozdziale „Akcesoria”. Należy uważnie przeczytać instrukcję dołączoną do urządzenia i akcesoriów.

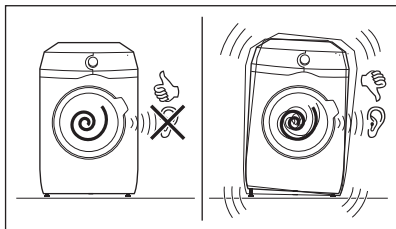

3.4 Wąż dopływowy

1. Podłączyć wąż dopływowy z tyłu urządzenia.
2. Skierować go w prawo lub w lewo, odpowiednio do położenia zaworu wody.

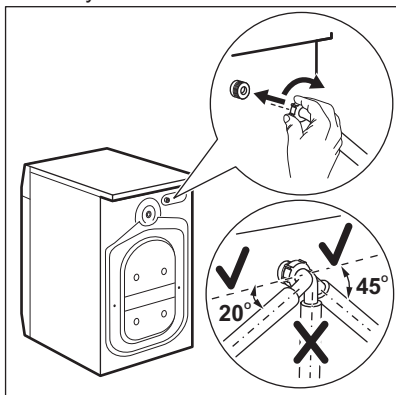

- i** Upewnić się, że wąż dopływowy nie jest skierowany pionowo.
3. W razie potrzeby poluzować nakrętkę wieńcową, aby ustawić wąż w odpowiednim położeniu.
 4. Podłączyć wąż dopływowy do zaworu zimnej wody z gwintem 3/4".

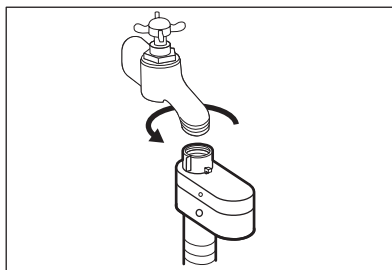

- !** **UWAGA!** Sprawdzić, czy nie ma wycieków ze złączek.

- i** Nie stosować węży przedłużających, jeśli wąż dopływowy jest za krótki. Należy skontaktować się z punktem serwisowym, aby zamówić dłuższy wąż dopływowy.

3.5 Zabezpieczenie przed zalaniem

Wąż dopływowy wyposażony jest w zabezpieczenie przed zalaniem. Zabezpieczenie chroni przed wyciekami wody z węża na skutek procesu starzenia.

Czerwony sektor w okienku „A” wskazuje tę usterkę.

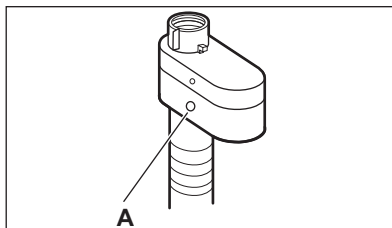

W takim przypadku należy zamknąć zawór wody i skontaktować się z autoryzowanym punktem serwisowym w celu uzgodnienia wymiany węża.

3.6 Odprowadzanie wody

Końcówka węża spustowego powinna znajdować się na wysokości nie mniejszej niż 60 cm i nie większej niż 100 cm od powierzchni podłogi.

- i** Wąż spustowy można przedłużyć maksymalnie do 400 cm. Więcej informacji na temat innych węży spustowych i przedłużających można uzyskać w autoryzowanym punkcie serwisowym.

Wąż spustowy można podłączyć na różne sposoby:

1. Zagiąć wąż na kształt litery U i poprowadzić go wzdłuż plastikowej przewodnicy węża.

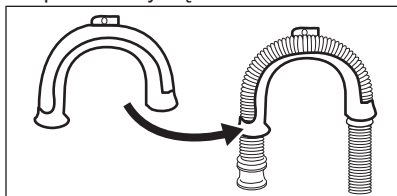

2. **Na krawędzi umywalki**– Przymocować przewodnicę do zaworu wody lub do ściany.

- i** Uwaga: plastikowa przewodnica nie może poruszać się podczas odpompowywania wody.

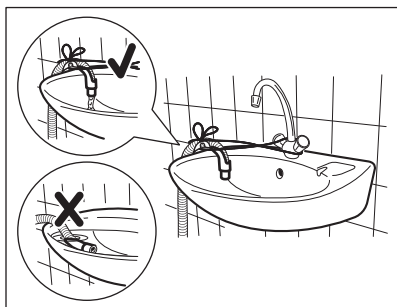

- i** Sprawdzić, czy wąż spustowy nie jest zanurzony w wodzie. Może nastąpić cofnięcie brudnej wody do urządzenia.

3. **Do rury kanalizacyjnej z otworem wentylacyjnym**– Włożyć wąż spustowy bezpośrednio do rury kanalizacyjnej. Patrz ilustracja.

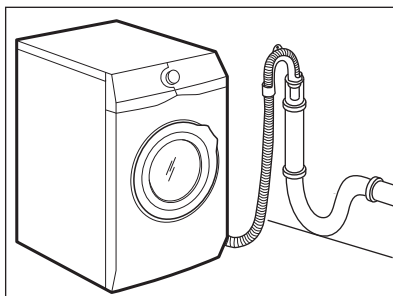

- i** Należy zawsze zapewnić wentylację końcówki węża spustowego, tj. wewnętrzna średnica rury kanalizacyjnej (min. 38 mm - min. 1.5") musi być większa niż zewnętrzna średnica węża spustowego.

4. Jeśli końcówka węża spustowego wygląda w następujący sposób (patrz ilustracja), można ją włożyć bezpośrednio do rury kanalizacyjnej.

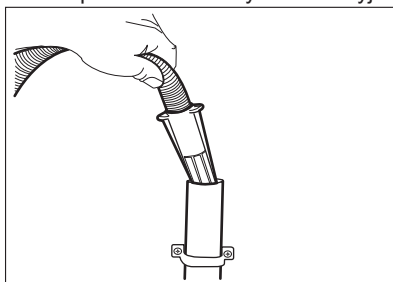

5. **Bez plastikowej przewodnicy węża, do syfonu umywalki** - Umieścić wąż spustowy na króćcu syfonu i zabezpieczyć zaciskiem. Patrz ilustracja.

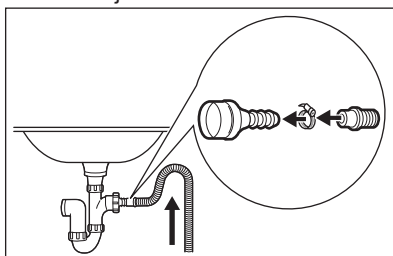

- i** Należy ułożyć wąż spustowy w pętlę, aby nie dopuścić do przedostawania się zanieczyszczeń ze zlewu do urządzenia.

6. Włożyć wąż bezpośrednio do rury kanalizacyjnej zabudowanej w ścianie i zabezpieczyć zaciskiem.

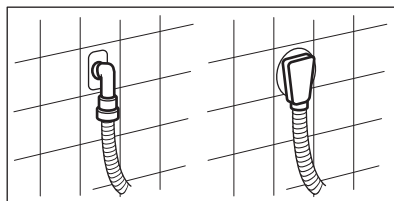

4. OPIS URZĄDZENIA

4.1 Widok urządzenia

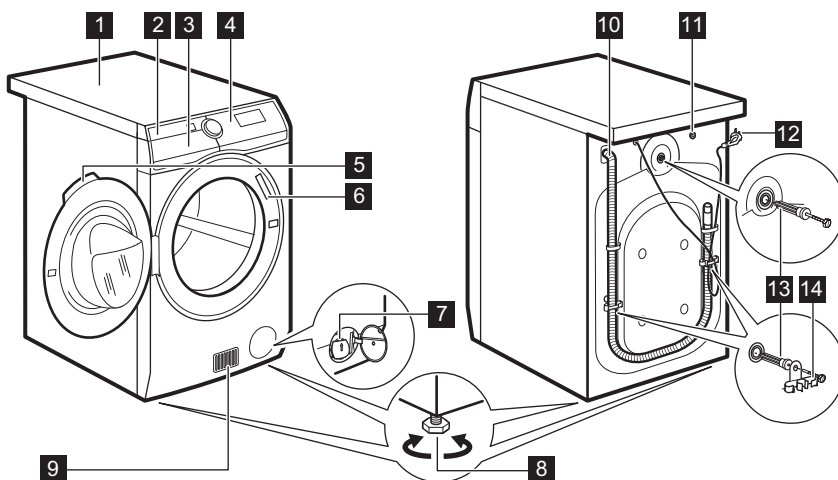

- | | |
|---|---------------------------------|
| 1 Błat roboczy | 9 Szczeliny wentylacyjne |
| 2 Dozownik detergentu | 10 Wąż spustowy |
| 3 Filtr(-y) powietrza | 11 Zawór dopływu wody |
| 4 Panel sterowania | 12 Przewód zasilający |
| 5 Uchwyt drzwi | 13 Blokady transportowe |
| 6 Tabliczka znamionowa | 14 Uchwyty węża |
| 7 Filtr pompy opróżniającej | |
| 8 Nóżki do poziomowania urządzenia | |

5. PANEL STEROWANIA



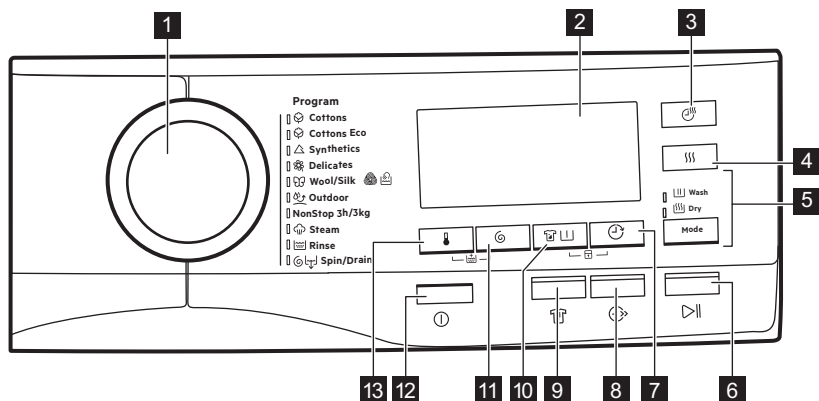





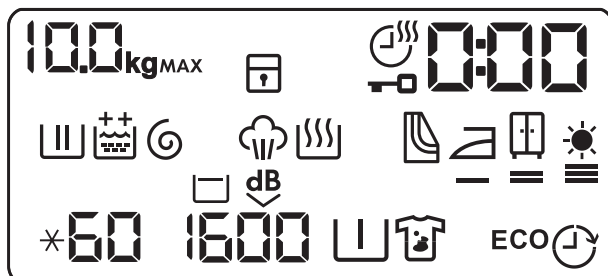







5.1 Opis panelu sterowania





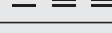
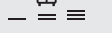

- | | | | |
|----------|---|-----------|--|
| 1 | Pokrętko wyboru programów | 8 | Przycisk dotykowy oszczędzania czasu |
| 2 | Wyświetlacz | 9 | Przycisk dotykowy ochrony przed zagnieceniami |
| 3 | Przycisk dotykowy czasu suszenia | 10 | Przycisk dotykowy odplamiania/prania wstępnego |
| 4 | Przycisk dotykowy poziomu suszenia | 11 | Przycisk dotykowy zmniejszenia prędkości wirowania |
| 5 | Przycisk dotykowy Mode | 12 | Przycisk Wł./Wył. |
| | • Pranie | 13 | Przycisk dotykowy wyboru temperatury |
| | • Suszenie | | |
| 6 | Przycisk dotykowy start/pauza | | |
| 7 | Przycisk dotykowy opóźnienia rozpoczęcia programu | | |

5.2 Wyświetlacz



	Wskaźnik maksymalnego wsadu. Symbol kg miga podczas wykrywania ciężaru ładunku (patrz rozdział „Funkcja wykrywania ładunku PRO-SENSE”).
MAX	Wskaźnik maksymalnego ładunku. Miga, gdy wielkość ładunku przekracza maksymalny wsad dla wybranego programu.
	Wskaźnik blokady uruchomienia.
	Wskaźnik czasu suszenia.
	Wskaźnik blokady drzwi.
0:00	Wskaźnik cyfrowy może pokazywać: <ul style="list-style-type: none"> • Czas trwania programu (np. 2:40, fazy prania oraz/lub suszenia). • Czas opóźnienia programu (np. 30' lub 2h). • Zakończenie cyklu (). • Kod ostrzeżenia (np. E20).
	Wskaźnik fazy prania: miga podczas fazy prania wstępnego i zasadniczego.
	Wskaźnik fazy płukania. Miga podczas fazy płukania.
	Opcja stałego dodatkowego płukania: <ul style="list-style-type: none"> •  – jedno dodatkowe płukanie. •  – dwa dodatkowe płukania.
	Wskaźnik fazy wirowania i odpompowania. Miga podczas fazy wirowania i odpompowania.
	Wskaźnik fazy parowej.
	Wskaźnik fazy suszenia.
	Wskaźnik czyszczenia filtrów powietrza.
	Wskaźnik funkcji Suche do prasowania.
	Wskaźnik funkcji Suche do szafy.
	Wskaźnik dodatkowego suszenia.
*60	Wskaźnik temperatury. Wskaźnik  pojawia się, gdy wybrano pranie w zimnej wodzie.
1600	Wskaźnik prędkości wirowania.

	Wskaźnik funkcji Stop z wodą.
	Wskaźnik funkcji Bardzo ciche.
	Wskaźnik prania wstępnego.
	Wskaźnik odplamiania.
EKO	Wskaźniki trybu energooszczędnego. Wskaźnik ten świeci się, gdy ustawiono program Bawełniane eko.
	Wskaźnik opóźnienia rozpoczęcia programu.

6. POKRĘTŁO I PRZYCISKI

6.1 Wł./Wył. ⓘ

Naciśnięcie tego przycisku przez kilka sekund umożliwia włączenie lub wyłączenie urządzenia. Podczas włączania i wyłączania urządzenia emitowane są dwa różne dźwięki.

W niektórych przypadkach funkcja Tryb czuwania automatycznie wyłącza urządzenie, aby zmniejszyć pobór energii. Należy wtedy ponownie włączyć urządzenie.

Więcej informacji znajduje się w rozdziale Codzienna eksploatacja.

6.2 Wprowadzenie

-  Opcje/funkcje nie są dostępne dla wszystkich programów prania. Należy sprawdzić zgodność opcji/funkcji z programami prania w „Tabeli programów”. Dana opcja/funkcja może wykluczać inną. W takim przypadku urządzenie nie pozwoli na jednoczesny wybór niezgodnych opcji/funkcji. Ekran dotykowy i przyciski powinny być zawsze czyste i suche.

6.3 Temperatura 🔧

Przy wyborze programu prania urządzenie automatycznie proponuje domyślną temperaturę.

Dotknąć przycisku, aż na wyświetlaczu pojawi się żądana wartość temperatury.

Gdy na wyświetlaczu widoczne są wskaźniki ✖ i —, urządzenie nie podgrzewa wody.

6.4 Wirowanie 🌀

Po ustawieniu programu urządzenie automatycznie wybiera maksymalną prędkość wirowania.

Dotknąć tego przycisku, aby:

- **Zmniejszyć prędkość wirowania.**

-  Na wyświetlaczu widoczne są wyłącznie prędkości wirowania dostępne dla ustawionego programu.

- **Włączyć opcję Stop z wodą.** Urządzenie nie odpompuje wody z ostatniego płukania, aby zapobiec powstaniu zagniecia na praniu. Program prania kończy się z wodą w bębnie, a ostatnia faza wirowania nie jest przeprowadzana.

Na wyświetlaczu pojawi się wskaźnik .

Bęben obraca się regularnie, aby zmniejszyć zagniecia.

Drzwi pozostaną zablokowane. Bęben obraca się regularnie, aby zmniejszyć zagniecenia. Aby otworzyć drzwi, należy odpompować wodę.

Dotknąć przycisku Start/pauza: urządzenie wykona fazę wirowania i odpompuje wodę.

- **Włączyć opcję Cichy.**

Wszystkie fazy wirowania (pośrednie i ostatnia) są wstrzymane, a program kończy się z wodą w bębnie. Pozwala to zmniejszyć zagniecenia.

Program jest bardzo cichy, można go uruchamiać nocą, gdy dostępne są tańsze taryfy za prąd. W niektórych programach płukania pobierana jest większa ilość wody.

Na wyświetlaczu pojawi się wskaźnik dB.

Drzwi pozostaną zablokowane. Bęben obraca się regularnie, aby zmniejszyć zagniecenia. Aby otworzyć drzwi, należy odpompować wodę.

Dotknąć przycisku Start/pauza: urządzenie wykonuje tylko fazę odpompowania.

-  Urządzenie automatycznie odpompuje wodę po około 18 godzinach.

6.5 Odplamianie/Pranie wstępne

Nacisnąć przycisk, aby włączyć jedną z dwóch opcji.

Na wyświetlaczu pojawi się odpowiedni wskaźnik.

- **Odplamianie** 

Wybrać tę opcję, aby dodać fazę odplamiania do programu w celu usunięcia uporczywych plam za pomocą odplamiacza.

Dodać odplamiacz do przegródki . Odplamiacz zostanie dodany podczas odpowiedniej fazy programu prania.

-  Opcja ta może wydłużyć czas trwania programu.

-  Funkcja nie jest dostępna z temperaturą niższą niż 40°C.

- **Pranie wstępne** 

Opcja ta umożliwia dodanie fazy prania wstępnego w 30°C przed fazą prania.

Opcja jest zalecana do mocno zabrudzonego prania, zwłaszcza zawierającego piasek, pył, błoto lub inne cząstki stałe.

-  Opcja ta może wydłużyć czas trwania programu.

-  Nie można wybrać obu tych opcji jednocześnie.

6.6 Opóźniony start

Ta opcja umożliwia późniejsze rozpoczęcie programu, w dogodnym czasie.

Kilukrotnie dotknąć przycisku, aby ustawić żądany czas opóźnienia. Czas zwiększa się skokowo co 30 minut do 90 minut, a następnie od 2 godzin do 20 godzin.

Po uruchomieniu cyklu za pomocą przycisku Start/pauza na wyświetlaczu pojawi się wybrany czas opóźnienia, a urządzenie rozpocznie odliczanie.

6.7 Oszczędność czasu

Ta opcja umożliwia skrócenie czasu trwania programu.

- W przypadku średnio lub lekko zabrudzonego prania można skrócić program prania. Dotknąć przycisku **jednokrotnie**, aby skrócić czas trwania.
- Gdy ładunek jest niewielki, dotknąć przycisku **dwukrotnie**, aby ustawić program bardzo szybki.

Odpowiednio zmieni się czas trwania programu na wyświetlaczu.

Po naciśnięciu tego przycisku zaświeci się umieszczona nad nim kontrolka.

-  Ta opcja służy także do skracania programu Para.

6.8 Ochrona przed zagnieceniami

Ta opcja pozwala na dodanie fazy ochrony przed zagnieceniami po zakończeniu programu.

Faza ta chroni przed zagnieceniami oraz ułatwia prasowanie odzieży.

Gdy ta opcja zostanie wybrana, kontrolka nad przyciskiem zaświeci się, a następnie zacznie migać podczas fazy ochrony przed zagnieceniami.

 Opcja ta może wydłużyć czas trwania programu.

Dotknięcie jakiegokolwiek przycisku spowoduje zatrzymanie fazy ochrony przed zagnieceniami i odblokowanie drzwi.

6.9 Suszenie przez określony czas

Dotknięcie tego przycisku pozwoli na ustawienie czasu odpowiadającego tkaninom, które mają być suszone (patrz tabela „Suszenie przez określony czas”). Na wyświetlaczu pojawi się ustawiona wartość.

Każde dotknięcie tego przycisku powoduje wydłużenie czasu o 5 minut.







 Zakres czasu do ustawienia różni się w zależności od typu tkaniny.

6.10 Stopnie wysuszenia

Dotknąć tego przycisku, aby ustawić jeden z 3 automatycznych poziomów

suszenia proponowanych przez urządzenie.





Na wyświetlaczu zaświeci się odpowiedni wskaźnik stopnia wysuszenia:

-  =  **Suche do prasowania:** wyprane rzeczy należy wyprasować.
-  =  **Suche do szafy:** wyprane rzeczy można schować do szafy.
-  =  **Ekstra suche:** wyprane rzeczy zostaną zupełnie wysuszone.

 Nie można ustawić wszystkich poziomów dla każdego typu tkaniny.

6.11 Mode

Użycie tego przycisku pozwala na wybranie cyklu:

- **Tylko pranie** : świeci się wskaźnik Pranie.
- **Pranie i suszenie**  : świecą się wskaźniki Pranie i Suszenie.
- **Tylko suszenie** : świeci się wskaźnik Suszenie.











6.12 Start/pauza





Dotknąć przycisku Start/pauza, aby uruchomić urządzenie, włączyć tryb paazy lub przerwać działanie programu.











7. PROGRAMY

7.1 Tabela programów



















Program	Opis programu
Programy prania	
 Bawełniane	Białe i kolorowe tkaniny bawełniane. Średnio i lekko zabrudzone.











Program	Opis programu
 Bawełniane eko	<p>Białe i kolorowe tkaniny bawełniane. Średnio i lekko zabrudzone.</p> <p>Energooszczędny program „Bawełniane”. Program prania 60°C z wsadem 10 kg jest programem referencyjnym dla danych umieszczonych na etykiecie efektywności energetycznej zgodnie z normami EWG 92/75. Program ten należy wybrać, aby uzyskać dobry efekt prania i obniżyć zużycie energii. Czas trwania programu prania jest wydłużony.</p>
 Syntetyczne	<p>Tkaniny syntetyczne lub mieszane. Średnio zabrudzone.</p>
 Delikatne	<p>Delikatne tkaniny, takie jak akryl, wiskoza oraz tkaniny mieszane wymagające delikatnego prania. Średnio zabrudzone.</p>
   Wełna/Jedwab	<p>Rzeczy wełniane nadające się do prania w pralce i przeznaczone do prania ręcznego oraz inne tkaniny z symbolem „pranie ręczne”¹⁾.</p>
 Odzież sportowa	<p> Nie używać płynu zmiękczającego do tkanin i upewnić się, że w dozowniku detergentu nie został płyn.</p> <p>Odzież turystyczna, techniczna, sportowa, kurtki z materiałów wodoodpornych i oddychających, kurtki z odpinanym futerkiem lub wewnętrzną podpinką.</p> <p> Ponieważ program prania i suszenia wykonywane są bez przerwy, faza suszenia działa również jako faza regeneracji tkanin wodoodpornych-oddychających. Upewnić się, czy na metce znajduje się informacja, że tkaniny można suszyć w suszarce.</p>
<p>Pranie i suszenie</p>	
NonStop, 3 godz./3 kg	<p>Tkaniny mieszane (bawełniane i syntetyczne). Łączony program umożliwiający jednorazowe wypranie i wysuszenie do 3 kg prania. Czas jego trwania wynosi zaledwie 3 godziny.</p> <p>Na wyświetlaczu zacznie także migać wskaźnik .</p>
<p>Program parowy</p>	

Program	Opis programu		
 Para	<p>Programy parowe²⁾</p> <p>Programy parowe można stosować do suchego, wypranego lub jednokrotnie noszonego prania. Programy te mogą ograniczyć zanieczyszczenia i nieprzyjemne zapachy oraz zapewnić większą gładkość prania.</p> <p>Nie stosować jakiegokolwiek detergentu. Jeśli jest to konieczne, należy usunąć plamy wypraniem lub miejscowym odplamianiem.</p> <p>Programy parowe nie realizują żadnych cykli higienicznych.</p> <p>Nie włączać programu parowego dla następujących rodzajów odzieży:</p> <ul style="list-style-type: none"> • Rzeczy do prania w temperaturze poniżej 40°C. • Rzeczy, które nie mają na metce informacji o możliwości ich suszenia w suszarkach. • Rzeczy z elementami plastikowymi, metalowymi, drewnianymi itp. 		
Programy dodatkowe			
 Płukanie	<p>Płukanie i odwirowanie prania. Wszystkie tkaniny z wyjątkiem wełnianych i bardzo delikatnych. Zmniejszyć prędkość wirowania odpowiednio do rodzaju prania.</p>		
 Wirowanie/Odpompowanie	<p>Odwirowanie prania i odpompowanie wody z bębna. Wszystkie tkaniny z wyjątkiem wełnianych i bardzo delikatnych.</p>		
<p>1) Podczas tego cyklu bęben obraca się powoli w celu zapewnienia delikatnego prania. Może wydawać się, że bęben nie obraca się lub że nie obraca się prawidłowo.</p> <p>2) Jeśli ustawiono program parowy dla suchego prania, po zakończeniu programu pranie może wydawać się wilgotne. Aby pozbyć się wilgoci, zaleca się pozostawić pranie na świeżym powietrzu na około 10 minut. Po zakończeniu programu należy szybko wyjąć pranie z bębna. Po użyciu programu parowego rzeczy można również prasować, jest to jednak znacznie łatwiejsze.</p>			
Temperatura programu, maksymalna prędkość wirowania i maksymalny wsad			
Program	Temperatura domyślna Zakres temperatur	Maksymalna prędkość wirowania Zakres prędkości wirowania	Maksymalny ciężar wsadu
Programy prania			
 Bawełniane	40°C 95°C – pranie w zimnej wodzie	1600 obr./min 1600 obr./min - 400 obr./min	10 kg

Program	Temperatura domyślna Zakres temperatur	Maksymalna prędkość wirowania Zakres prędkości wirowania	Maksymalny ciężar wsadu
 Bawełniane eko	40°C 60°C – 40°C	1600 obr./min 1600 obr./min - 400 obr./min	10 kg
 Syntetyczne	40°C 60°C – pranie w zimnej wodzie	1200 obr./min 1200 obr./min - 400 obr./min	4 kg
 Delikatne	40°C 40°C – pranie w zimnej wodzie	1200 obr./min 1200 obr./min - 400 obr./min	4 kg
   Wełna/Jedwab	40°C 40°C – pranie w zimnej wodzie	1200 obr./min 1200 obr./min - 400 obr./min	1.5 kg
 Odzież sportowa	30°C 40°C – pranie w zimnej wodzie	1200 obr./min 1200 obr./min - 400 obr./min	2 kg
NonStop, 3 godz./3 kg	30°C 40°C – 30°C	1600 obr./min 1600 obr./min - 1000 obr./min	3 kg
 Para			1 kg
 Płukanie		1600 obr./min 1600 obr./min - 400 obr./min	10 kg
  Wirowanie/Odpompowanie		1600 obr./min 1600 obr./min - - - -	10 kg

Zgodność opcji programów

Program										
Opcje	 Bawełniane	 Bawełniane eko	 Syntetyczne	 Delikatne	 Wełna/Jedwab	 Odzież sportowa	NonStop, 3 godz./3 kg	 Para	 Płukanie	 Wirowanie/Odpompowanie
 Wirowanie	■	■	■	■	■	■			■	■
 Stop z wodą	■	■	■	■	■	■			■	
 Bardzo ciche	■	■	■	■						
--- Bez wirowania										■ ¹⁾
 Dodatkowe płukanie	■	■	■	■		■	■		■	
 Pranie wstępne	■	■	■	■						
 Odplamianie ²⁾	■	■	■	■						
 Opóźniony start	■	■	■	■	■	■	■	■	■	■
 Oszczędność czasu ³⁾	■	■	■	■				■		
 Ochrona przed zagnieceniami	■	■	■	■		■		■		

Program										
Opcje	 Bawełniane	 Bawełniane eko	 Syntetyczne	 Delikatne	 Wełna/Jedwab	 Odzież sportowa	NonStop, 3 godz./3 kg	 Para	 Płukanie	 Wirowanie/Odpompowanie
 Suszenie przez określony czas	■	■	■	■	■	■				
 Stopnie wysuszenia	■	■ ⁴⁾								

1) Po wybraniu opcji „Bez wirowania” urządzenie tylko odpompuje wodę.

2) Funkcja nie jest dostępna z temperaturą niższą niż 40°C.

3) Po wybraniu najkrótszego czasu trwania programu zaleca się zmniejszenie wielkości wsadu. Pełny załadunek prania jest możliwy, ale efekty prania mogą być mniej zadowalające.

4) W tym programie nie jest dostępna opcja Suche do prasowania.

7.2 Woolmark Apparel Care– Blue (niebieski)





- Firma Woolmark Company zatwierdziła cykl prania wełny dostępny w tym urządzeniu jako nadający się do prania odzieży wełnianej oznaczonej metką „Prac ręczne” pod warunkiem, że pranie

zostanie wykonane zgodnie ze wskazówkami umieszczonymi na metce oraz zaleceniami producenta pralki. M1230

- Program do suszenia wełny w tym urządzeniu został przetestowany i zatwierdzony przez firmę Woolmark. Program ten jest przeznaczony do suszenia odzieży wełnianej, która zgodnie z oznaczeniem wymaga „prania ręcznego”, pod warunkiem, że jest prana z wykorzystaniem programu do prania ręcznego zatwierdzonego przez Woolmark i suszona zgodnie ze wskazówkami producenta. M1399

W Wielkiej Brytanii, Irlandii, Hong Kongu i Indiach symbol Woolmark jest certyfikowanym znakiem towarowym.

7.3 Suszenie automatyczne



Stopień wysuszenia	Rodzaj tkaniny	Wsad
 — = ≡ Ekstra suche Materiały frotte	Tkaniny bawełniane i Iniane (szlafroki, ręczniki kąpielowe itp.)	do 6 kg
 — = ≡ Suche do szafy¹⁾ Rzeczy odkładane do szafy	Tkaniny bawełniane i Iniane (szlafroki, ręczniki kąpielowe itp.)	do 6 kg
	Tkaniny syntetyczne i mieszane (swetry, bluzki, bielizna, pościel)	do 4 kg
	Tkaniny delikatne: (akryl, wiskoza i delikatne tkaniny mieszane)	do 2 kg
	Wełna (swetry wełniane)	do 1 kg
	Odzież sportowa (odzież turystyczna, tkaniny techniczne, odzież sportowa, kurtki z materiałów nieprzemakalnych i oddychających, kurtki typu shell)	do 2 kg
 — = ≡ Suche do prasowania Odpowiednie dla rzeczy do prasowania	Tkaniny bawełniane i Iniane (prześcieradła, obrusy, koszule itp.)	do 6 kg

¹⁾ **Wskazówki dla ośrodków przeprowadzających testy** Test wydajności, zgodnie z normą EN 50229, należy NAJPIERW przeprowadzić z maksymalnym deklarowanym ładunkiem (skład wsadu zgodny z normą EN61121), wybierając opcję AUTOMATYCZNE SUSZENIE DO SZAFY dla programu Bawełniane eko. DRUGI test z pozostałym ładunkiem należy przeprowadzić, wybierając opcję AUTOMATYCZNE SUSZENIE DO SZAFY dla programu Bawełniane eko.

7.4 Suszenie przez określony czas

Stopień wysuszenia	Rodzaj tkaniny	Wsad (kg)	Prędkość wirowania (obr./min)	Zalecany czas (min)	
Ekstra suche Materiały frotte	Tkaniny bawełniane i lniane (szlafroki, ręczniki kąpielowe itp.)	6	1600	280 - 300	
		4	1600	170 - 190	
		2	1600	120 - 130	
Suche do szafy Rzeczy odkładane do szafy	Tkaniny bawełniane i lniane (szlafroki, ręczniki kąpielowe itp.)	6	1600	270 - 290	
		4	1600	160 - 180	
		2	1600	110 - 120	
	Tkaniny syntetyczne i mieszane (swetry, bluzki, bielizna, pościel)	4	1200	170 - 190	
		1	1200	100 - 120	
	Delikatne (akryl, wiskoza i delikatne tkaniny mieszane)	2	1200	150	
	Tkaniny wełniane (swetry wełniane)	1	1200	90 - 110	
	Odzież sportowa (odzież turystyczna, tkaniny techniczne, odzież sportowa, kurtki z materiałów nieprzemakalnych i oddychających, kurtki typu shell)	2	1200	160	
	Suche do prasowania Odpowiednie dla rzeczy do prasowania	Tkaniny bawełniane i lniane (prześcieradła, obrusy, koszule itp.)	6	1600	160 - 180
			4	1600	100 - 120
2			1600	50 - 60	





8. PRZED PIERWSZYM UŻYCIEM

- Upewnić się, że usunięto wszystkie blokady transportowe z urządzenia.
- Sprawdzić, czy dostępne jest podłączenie do sieci elektrycznej i czy zawór wody jest otwarty.
- Wlać 2 litry wody do przegródki na detergent oznaczonej symbolem . Spowoduje to uruchomienie układu odpływowego.
- Dodać niewielką ilość detergentu do przegródki na detergent oznaczonej symbolem .
- Ustawić i uruchomić program do prania bawełny z ustawioną najwyższą temperaturą, nie wkładając prania do bębna. Spowoduje to usunięcie wszelkich możliwych zabrudzeń z bębna i zbiornika.

9. USTAWIENIA

9.1 Blokada uruchomienia

Ta opcja pozwala zapobiec manipulowaniu przez dzieci przy panelu sterowania.

- Aby **włączyć/wyłączyć** tę opcję, należy jednocześnie dotknąć przycisków   i , aż wskaźnik  na wyświetlaczu **zaświeci się/zgaśnie**.



Opcję można włączyć:

- Po dotknięciu przycisku Start/pauza: wszystkie przyciski i pokrętko wyboru programów są wyłączone (z wyjątkiem przycisku Wł./Wył.).
 - Przed dotknięciem przycisku Start/pauza: urządzenie nie uruchomi się.
- Po wyłączeniu urządzenie zapamiętuje wybór tej opcji.

9.2 Sygnały dźwiękowe

Urządzenie może emitować różne sygnały dźwiękowe w następujących sytuacjach:

- Włączono urządzenie (specjalny krótki dźwięk).
- Wyłączono urządzenie (specjalny krótki dźwięk).
- Po dotknięciu przycisku (kliknięcie).
- W przypadku niewłaściwego wyboru (3 krótkie dźwięki).
- Po zakończeniu programu (sekwencja dźwięków przez około 2 minuty).
- Nieprawidłowe działanie urządzenia (sekwencja krótkich dźwięków przez około 5 minut).

Aby **wyłączyć/włączyć** sygnały dźwiękowe informujące o zakończeniu programu, należy dotknąć jednocześnie i przytrzymać przyciski  i  przez około 6 sekund.











Po wyłączeniu sygnałów dźwiękowych będą one nadal emitowane podczas nieprawidłowego działania urządzenia.

9.3 Stałe dodatkowe płukanie



Ta opcja umożliwia dodanie na stałe jednego lub dwóch cykli płukania po ustawieniu nowego programu.

- Aby dodać jedno płukanie, należy jeden raz dotknąć jednocześnie przycisków  i . Na wyświetlaczu pojawi się wskazanie .
- Aby dodać dwa płukania, należy dwukrotnie dotknąć jednocześnie przycisków  i . Na wyświetlaczu pojawi się wskazanie .
- Trzykrotne jednoczesne dotknięcie przycisków  i  spowoduje anulowanie dodatkowych cykli płukania. Na wyświetlaczu pojawi się wskazanie .

10. CODZIENNA EKSPLOATACJA



OSTRZEŻENIE!

Patrz rozdział dotyczący bezpieczeństwa.

10.1 Włączanie urządzenia

- Włożyć wtyczkę przewodu zasilającego do gniazda elektrycznego.
- Odkręcić zawór wody.

- Nacisnąć i przytrzymać przez kilka sekund przycisk Wł./Wył., aby włączyć urządzenie. Zacznie migać wskaźnik przycisku Start/pauza.

Pokrętko wyboru programów zostanie automatycznie ustawione na program dla tkanin bawełnianych i zaświeci się jedynie wskaźnik Pranie nad przyciskiem Mode.

Na wyświetlaczu pojawią się następujące informacje: maksymalny deklarowany ładunek, domyślna temperatura, maksymalna prędkość wirowania, wskaźniki faz prania składających się na program oraz czas trwania cyklu.

10.2 Wkładanie prania

1. Otworzyć drzwi urządzenia.
2. Strzepnąć rzeczy przed włożeniem ich do urządzenia.
3. Włożyć pranie do bębna (należy robić to pojedynczo).

Nie należy wkładać za dużo prania do bębna.

4. Dokładnie zamknąć drzwi.

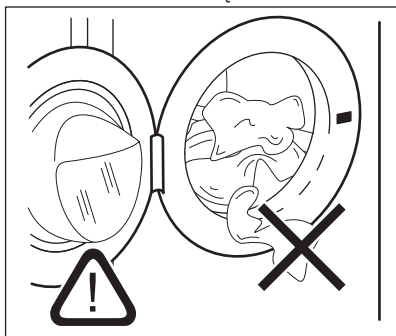



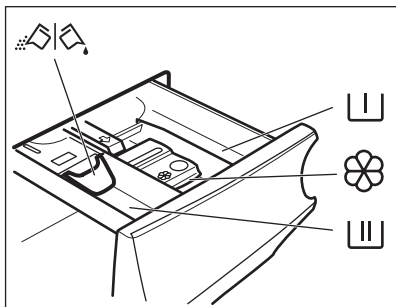

UWAGA!

Należy upewnić się, że nie doszło do przytrzaśnięcia prania między drzwiami a uszczelką. Mogłoby to spowodować wyciek wody lub uszkodzenie pranych rzeczy.

10.3 Stosowanie detergentów i dodatków



-  Przegródka na detergent do fazy prania wstępnego, programu namaczania lub na odplamiacz.
-  Przegródka na detergent do fazy prania.
-  Przegródka na dodatkowe środki w płynie (płyn zmiękczający, krochmal).
- MAX** Oznaczenie maksymalnego poziomu dodatków w płynie.
-  Kłapka do detergentu w proszku lub w płynie.



Zawsze stosować się do instrukcji podanych na opakowaniach produktów, nie przekraczając zaznaczonego maksymalnego poziomu (**MAX**). Taka ilość gwarantuje najlepsze efekty prania.



Po zakończeniu cyklu prania usunąć w razie potrzeby resztki detergentu z dozownika detergentu.

10.4 Sprawdzić położenie kłapki

1. Wysunąć do oporu dozownik detergentu.
2. Naciśnąć dźwignię w dół, aby wyjąć dozownik.

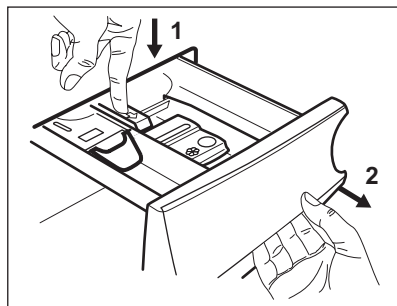

3. W przypadku detergentu w proszku ustawić kłapkę w górnym położeniu.

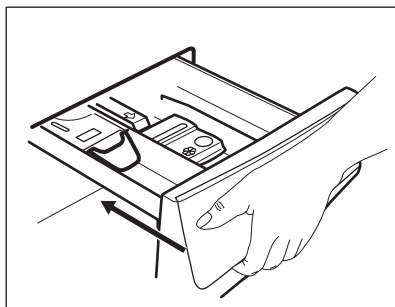
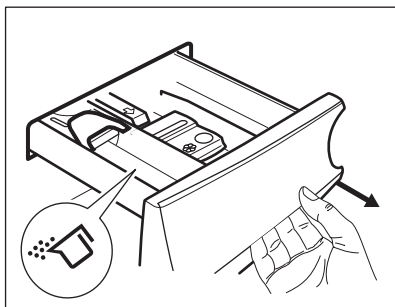

4. W przypadku detergentu w płynie ustawić kłapkę w dolnym położeniu.

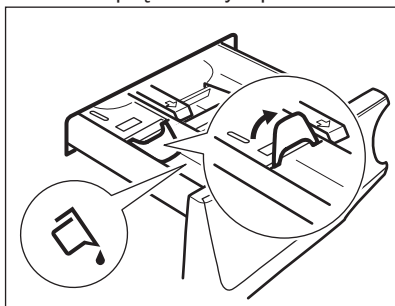

Kłapka w DOLNYM położeniu:

- Nie stosować gęstych ani żelowych detergentów.
 - Nie wlewać więcej detergentu w płynie, niż wskazuje oznaczenie na kłapce.
 - Nie ustawiać fazy prania wstępnego.
 - Nie ustawiać funkcji opóźnienia rozpoczęcia programu.
5. Odmierzyć odpowiednią ilość detergentu i płynu zmiękczającego.
 6. Zamknąć dobrze dozownik detergentu.

Kłapka po zamknięciu szuflady nie może się zablokować.

10.5 Ustawianie programu

1. Ustawić pokrętko wyboru programów na żądanym programie prania. Zaświeci się wskaźnik odpowiedniego programu.

Zacnie migać wskaźnik przycisku Start/pauza.

Na wyświetlaczu pojawią się następujące informacje: maksymalny deklarowany ładunek w programie, domyślna temperatura, maksymalna prędkość wirowania, wskaźniki faz prania (jeśli są dostępne) oraz orientacyjny czas trwania programu.

2. Aby zmienić temperaturę i/lub prędkość wirowania, należy dotknąć odpowiednich przycisków.
3. W razie potrzeby można wybrać jedną lub więcej opcji, dotykając odpowiednich przycisków. Na wyświetlaczu pojawią się odpowiednie wskaźniki i zmienią się wyświetlane informacje.



Aby wykonać tylko pranie, należy upewnić się, że nad przyciskiem Mode świeci się tylko wskaźnik Pranie.



Jeśli wybór **nie jest możliwy**, wskaźnik nie włącza się i emitowany jest sygnał dźwiękowy.

10.6 Uruchamianie programu

Dotknąć przycisku Start/pauza, aby uruchomić program.

Odpowiedni wskaźnik przestanie migać i pozostanie włączony.

Na wyświetlaczu zaczyna migać wskaźnik uruchomionej fazy i gaśnie wskaźnik maksymalnego ładunku. Program uruchomi się, a drzwi zostaną zablokowane. Na wyświetlaczu pojawi się wskaźnik .



Gdy urządzenie napełnia się wodą, na krótki czas może włączyć się pompa opróżniająca.

10.7 Uruchamianie programu z opóźnieniem

1. Dotknąć przycisku Opóźniony start, aż na wyświetlaczu pojawi się żądany czas opóźnienia programu. Włączy się wskaźnik Opóźniony start.
2. Dotknąć przycisku Start/pauza. Urządzenie rozpocznie odliczanie czasu opóźnienia. Po zakończeniu odliczania nastąpi uruchomienie programu.



Działanie funkcji PROSENSE rozpocznie się po zakończeniu odliczania.

Anulowanie opóźnienia rozpoczęcia programu po rozpoczęciu odliczania

Aby anulować opóźnienie rozpoczęcia programu:

1. Dotknąć przycisku Start/pauza, aby włączyć tryb pauzy. Zacznie migać odpowiedni wskaźnik.
2. Dotknąć przycisku Opóźniony start, aż na wyświetlaczu pojawi się .
3. Ponownie dotknąć przycisku Start/pauza, aby natychmiast uruchomić program.

Zmiana opóźnienia rozpoczęcia programu po rozpoczęciu odliczania

Aby zmienić opóźnienie rozpoczęcia programu:



1. Dotknąć przycisku Start/pauza, aby włączyć tryb pauzy. Zacznie migać odpowiedni wskaźnik.
2. Dotknąć przycisku Opóźniony start, aż na wyświetlaczu pojawi się żądany czas opóźnienia programu.
3. Ponownie dotknąć przycisku Start/pauza, aby rozpocząć nowe odliczanie.

10.8 Funkcja wykrywania ładunku ProSense



Czas trwania programu podany na wyświetlaczu odpowiada **średniemu/dużemu ładunkowi**.

Po dotknięciu przycisku Start/pauza wskaźnik maksymalnego ładunku gaśnie, wskaźnik  zaczyna migać, a funkcja ProSense rozpoczyna wykrywanie wielkości ładunku:

1. Urządzenie wykrywa ładunek podczas pierwszych 30 sekund: wskaźnik **kg** oraz kropki czasu  migają, bęben obraca się powoli.
2. Po zakończeniu wykrywania ładunku wskaźnik **kg** gaśnie, a kropki czasu  przestają migać. Czas trwania programu zmienia się odpowiednio, może się skrócić lub wydłużyć. Po kolejnych 30 sekundach rozpoczyna się napełnianie wodą.

Po zakończeniu wykrywania ładunku, **jeśli bęben jest przepełniony**, na wyświetlaczu miga wskaźnik **MAX**:

W takim przypadku w ciągu 30 sekund można wstrzymać pracę urządzenia i wyjąć z bębna kilka rzeczy.

Po wyjęciu części prania dotknąć przycisku Start/pauza, aby ponownie uruchomić program. Fazę ProSense można powtarzać maksymalnie trzykrotnie (patrz punkt 1).

Ważne! Jeśli użytkownik nie zmniejszy ciężaru ładunku, program prania rozpocznie się pomimo przeładowania. W takim przypadku efekty prania mogą nie być zadowalające.

 Około 20 minut po rozpoczęciu programu czas trwania programu może ponownie się zmienić z uwagi na ilość wody wchłoniętą przez włókna.

 Wykrywanie wielkości ładunku przez funkcję ProSense odbywa się tylko przy pełnych programach prania (jeśli nie wybrano pominięcia faz).

10.9 Wskaźniki faz programu

Po rozpoczęciu programu miga wskaźnik bieżącej fazy, a wskaźniki pozostałych faz są stale włączone.

Jeśli na przykład trwa faza prania lub

prania wstępnego: 

Po zakończeniu fazy odpowiedni wskaźnik przestaje migać i jest stale włączony. Zacznie migać wskaźnik następczej fazy.

Trwa na przykład faza płukania: 

Jeśli wybrano program Para, zaświeci się wskaźnik fazy parowej .

10.10 Przerywanie programu i zmiana opcji

W czasie trwania programu można zmienić **tylko niektóre** opcje:

1. Dotknąć przycisku Start/pauza. Zacznie migać odpowiedni wskaźnik.
2. Zmienić opcje. Informacje podane na wyświetlaczu odpowiednio zmieniają się.
3. Dotknąć ponownie przycisku Start/pauza.

Program prania będzie kontynuowany.

10.11 Anulowanie programu w trakcie jego trwania

1. Nacisnąć przycisk Wł./Wył., aby anulować program i wyłączyć urządzenie.

2. Nacisnąć przycisk Wł./Wył., aby ponownie włączyć urządzenie. Teraz można ustawić nowy program prania.

 Jeśli faza ProSense zakończyła się i rozpoczęło się napełnianie wodą, nowy program rozpocznie się **bez powtarzania fazy ProSense**. Woda i detergent nie będą odpompowane, aby zapobiec ich marnowaniu się. Na wyświetlaczu pojawi się maksymalny czas trwania programu, który zaktualizuje się około 20 minut po rozpoczęciu nowego programu.

10.12 Otwieranie drzwi – dokładanie prania

Gdy uruchomiony jest program lub funkcja opóźnionego rozpoczęcia programu, drzwi urządzenia są zablokowane.

 Jeśli temperatura i poziom wody w bębnie są zbyt wysokie lub bęben nadal obraca się, nie można otworzyć drzwi.

1. Dotknąć przycisku Start/pauza. Na wyświetlaczu zgaśnie wskaźnik blokady drzwi.
2. Otworzyć drzwi urządzenia. W razie potrzeby dołożyć lub wyjąć rzeczy z bębna.
3. Zamknąć drzwi i dotknąć przycisku Start/pauza. Program lub opóźnienie rozpoczęcia programu będzie kontynuowane.
4. Drzwi można otworzyć po zakończeniu programu lub ustawieniu programu Wirowanie/Odpompowanie i naciśnięciu przycisku Start/pauza.

10.13 Zakończenie programu

Po zakończeniu programu urządzenie wyłączy się automatycznie. Rozlegnie się sygnał dźwiękowy (jeśli jest włączony).

Wszystkie wskaźniki faz prania na wyświetlaczu będą świecić stale, a w obszarze wskazania czasu pojawi się .

Wskaźnik przycisku Start/pauza zgaśnie.

Drzwi odblokują się i zgaśnie wskaźnik .

W razie przepelnienia bębna po zakończeniu programu miga **MAX**.

1. Nacisnąć przycisk Wł./Wył., aby wyłączyć urządzenie.





Po upływie pięciu minut od momentu zakończenia programu funkcja oszczędzania energii automatycznie wyłączy urządzenie.

 Po ponownym uruchomieniu urządzenia na wyświetlaczu pojawi się informacja o zakończeniu ostatnio wybranego programu. Wybrać nowy program za pomocą pokrętki wyboru programów.



2. Wyjąć pranie z bębna.
3. Upewnić się, że bęben jest pusty.
4. Drzwi oraz dozownik detergentu należy pozostawić lekko uchylone, aby zapobiec powstawaniu pleśni i nieprzyjemnych zapachów.
5. Zakręcić zawór wody.



10.14 Odpompowanie wody po zakończeniu cyklu

Jeśli wybrano program lub opcję, po których urządzenie nie odpompowuje wody po ostatnim płukaniu, program jest zakończony, ale:

- Na wyświetlaczu pojawia się wskaźnik , wskaźnik opcji  lub  oraz wskaźnik blokady drzwi .
- Wskaźnik bieżącej fazy  miga.
- Bęben obraca się regularnie, aby nie dopuścić do zagniecenia prania.
- Drzwi pozostaną zablokowane.

- Należy odpompować wodę, aby móc otworzyć drzwi:

1. W razie potrzeby dotknąć przycisku Wirowanie, aby zmniejszyć prędkość wirowania sugerowaną przez urządzenie.
2. Dotknąć przycisku Start/pauza:
 - Po wybraniu opcji  urządzenie odpompuje wodę i przeprowadzi wirowanie.
 - Po wybraniu opcji  urządzenie tylko odpompuje wodę.

Wskaźnik opcji  lub  zgaśnie, natomiast wskaźnik  będzie migać, a następnie zgaśnie.

3. Po zakończeniu programu, gdy zgaśnie wskaźnik blokady drzwi , można otworzyć drzwi.
4. Nacisnąć i przytrzymać przez kilka sekund przycisk Wł./Wył., aby wyłączyć urządzenie.

 W każdym przypadku urządzenie automatycznie odpompuje wodę po około 18 godzinach.

10.15 Opcja trybu czuwania

Funkcja Tryb czuwania automatycznie wyłącza urządzenie, aby ograniczyć zużycie energii, gdy:

- Urządzenie nie jest używane przez 5 minut przed naciśnięciem przycisku Start/pauza. Nacisnąć przycisk Wł./Wył., aby ponownie włączyć urządzenie.
- Po 5 minutach od zakończenia programu prania Nacisnąć przycisk Wł./Wył., aby ponownie włączyć urządzenie. Na wyświetlaczu pojawi się wskazanie zakończenia ostatnio ustawionego programu. Wybrać nowy program za pomocą pokrętki wyboru programów.



Po wybraniu programu lub opcji prania, które kończą się zatrzymaniem wody w bębnie, funkcja Tryb czuwania **nie wyłącza** urządzenia, aby przypomnieć użytkownikowi o konieczności odpompowania wody.

11. CODZIENNA EKSPLOATACJA – PRANIE I SUSZENIE



OSTRZEŻENIE!
Patrz rozdział dotyczący bezpieczeństwa.



Opisywane urządzenie jest automatyczną pralko-suszarką.

11.1 Program NON-STOP – pranie i suszenie



Nie wszystkie programy są kompatybilne z funkcją suszenia. Program NonStop, 3 godz./3 kg jest programem obejmującym pranie i suszenie.

Możliwe jest pranie i suszenie z wykorzystaniem programu „non-stop”. Należy postępować w następujący sposób:

1. Nacisnąć i przytrzymać przez kilka sekund przycisk Wł./Wył., aby włączyć urządzenie.
2. Włożyć pranie (rzeczy należy wkładać pojedynczo).
3. Umieścić detergent i dodatki w odpowiednich przegródkach.
4. Ustawić pokrętko wyboru programów na programie prania. Na wyświetlaczu pojawi się domyślna temperatura i prędkość wirowania. W razie potrzeby wartości te można dostosować do prania. Na wyświetlaczu widoczny będzie maksymalny zalecany ładunek dla fazy prania.
5. Można także ustawić dodatkowe opcje (jeśli będą dostępne).

6. Jednokrotne dotknięcie przycisku Mode spowoduje włączenie funkcji suszenia. Wskaźniki Pranie i Suszenie zaświecą się. Na wyświetlaczu pojawią się wskaźniki i . Ponadto na wyświetlaczu pojawi się maksymalny zalecany ładunek dla programu prania i suszenia (np. 6 kg dla tkanin bawełnianych).





W przypadku suszenia dużej ilości prania należy upewnić się, że rzeczy nie są pozwijane i są równomiernie rozłożone w bębnie.



Na początku cyklu suszenia (3-5 minut) urządzenie może pracować nieco głośniej. Jest to normalne zjawisko w przypadku urządzeń wyposażonych w sprężarkę, do których zaliczają się również chłodziarki, zamrażarki itp.

11.2 Pranie i suszenie – poziomy automatyczne

1. Dotknąć kilkakrotnie przycisku Stopnie wysuszenia, aż na wyświetlaczu będzie wyświetlony wymagany poziom wysuszenia. Zaświecą się odpowiednie wskaźniki na wyświetlaczu:
 - a. = **Suche do prasowania:** tkaniny bawełniane;

- b.  **Suche do szafy:** tkaniny bawełniane i syntetyczne;
- c.  **Ekstra suche:** tkaniny bawełniane.

Wskazanie czasu na wyświetlaczu odnosi się do czasów prania i suszenia.



Aby zapewnić odpowiednią skuteczność suszenia dzięki mniejszemu zużyciu energii w krótszym czasie, urządzenie nie pozwala na ustawienie zbyt niskiej prędkości wirowania rzeczy, które mają być prane, a następnie suszone.

- Dotknąć przycisku Start/pauza, aby uruchomić program. Zacznie działać funkcja PROSENSE.

Na wyświetlaczu pojawi się wskaźnik zablokowanych drzwi , a wskaźnik bieżącej fazy zacznie migać. Wyświetlacz wyświetli także pozostały czas trwania programu.

11.3 Pranie oraz suszenie z określonym czasem trwania

- Kilkakrotnie dotknąć przycisku Suszenie przez określony czas, aby ustawić żądany czas (patrz tabela „Suszenie przez określony czas” w rozdziale „Programy”). Wskaźnik poziomu wysuszenia wyłączy się, a wskaźnik  zaświeci się.



Minimalne ustawienie dla funkcji suszenia przez określony czas to 10 minut.

Każde dotknięcie tego przycisku powoduje wydłużenie czasu o 5 minut. Na wyświetlaczu pojawi się nowe ustawienie czasu.

- Dotknąć Start/pauza, aby uruchomić program. Zacznie działać funkcja PROSENSE.

Na wyświetlaczu pojawi się wskaźnik zablokowanych drzwi , a wskaźnik bieżącej fazy zacznie migać. Wyświetlacz wyświetli także pozostały czas trwania programu.

11.4 Po zakończeniu programu suszenia

- Urządzenie zatrzymuje się automatycznie.
- Rozlegnie się sygnał dźwiękowy (jeśli jest włączony).
- Na wyświetlaczu pojawi się .
- Wskaźnik przycisku Start/pauza zgaśnie. Zgaśnie wskaźnik blokady drzwi .
- Nacisnąć i przytrzymać przez kilka sekund przycisk Wł./Wył., aby wyłączyć urządzenie.



Po upływie kilku minut od momentu zakończenia programu funkcja oszczędzania energii automatycznie wyłączy urządzenie.

- Wyjąć pranie z bębna.
- Upewnić się, że bęben jest pusty.



Po zakończeniu fazy suszenia oczyścić mokrą szmatką bęben, uszczelkę oraz wewnętrzną stronę drzwi.

Na wyświetlaczu pojawi się wskaźnik , aby przypomnieć o konieczności wyczyszczenia filtra powietrza (patrz „Czyszczenie filtrów powietrza” w rozdziale „Konserwacja i czyszczenie”).

12. CODZIENNA EKSPLOATACJA – TYLKO SUSZENIE



OSTRZEŻENIE!

Patrz rozdział dotyczący bezpieczeństwa.



Opisywane urządzenie jest automatyczną pralko-suszarką.



12.1 Przygotowanie do suszenia

1. Nacisnąć i przytrzymać przez kilka sekund przycisk Wł./Wył., aby włączyć urządzenie.



W przypadku programu obejmującego tylko suszenie na wyświetlaczu nie będzie widoczny maksymalny ładunek, a funkcja PROSENSE nie będzie aktywna.

2. Włożyć pranie (rzeczy należy wkładać pojedynczo).
3. Ustawić pokrętko wyboru programów na programie odpowiednim dla rzeczy przeznaczonych do suszenia.
4. Dwukrotnie dotknąć przycisku Mode, aby wyłączyć cykl prania i wykonać tylko cykl suszenia. Włączony jest wskaźnik Suszenie. Na wyświetlaczu









pojawiają się wskaźniki  i  =.



Aby uzyskać dobre rezultaty podczas suszenia dużych ilości prania, należy upewnić się, że rzeczy nie są pozwijane i są równomiernie rozłożone w bębnie.

12.2 Suszenie – poziomy automatyczne

1. Dotknąć kilkakrotnie przycisku Stopnie wysuszenia, aż na wyświetlaczu będzie wyświetlony wymagany poziom wysuszenia. Zaświecą się odpowiednie wskaźniki na wyświetlaczu:

- a.  =  =  **Suche do prasowania:** tkaniny bawełniane;
- b.  =  =  **Suche do szafy:** tkaniny bawełniane i syntetyczne;
- c.  =  =  **Ekstra suche:** tkaniny bawełniane.

Na wyświetlaczu wyświetli się czas trwania programu suszenia.



Aby zapewnić odpowiednią skuteczność suszenia dzięki mniejszemu zużyciu energii w krótszym czasie, urządzenie nie pozwala na ustawienie zbyt niskiej prędkości wirowania rzeczy, które mają być prane, a następnie suszone.

2. Dotknąć przycisku Start/pauza, aby uruchomić program.

Na wyświetlaczu pojawi się wskaźnik zablokowanych drzwi , a wskaźnik bieżącej fazy zacznie migać. Wyświetlacz wyświetli także pozostały czas trwania programu.

12.3 Suszenie przez określony czas

1. Kilkakrotnie dotknąć przycisku Suszenie przez określony czas, aby ustawić żądany czas (patrz tabela „Suszenie przez określony czas” w rozdziale „Programy”). Wskaźnik poziomu wysuszenia wyłączy się, a wskaźnik  zaświeci się.



Minimalne ustawienie dla funkcji suszenia przez określony czas to 15 minut.

Każde dotknięcie tego przycisku powoduje wydłużenie czasu o 5 minut. Na wyświetlaczu pojawi się nowe ustawienie czasu.

2. Dotknąć Start/pauza, aby uruchomić program.



Na wyświetlaczu pojawi się wskaźnik zablokowanych drzwi , a wskaźnik bieżącej fazy zacznie migać. Wyświetlacz wyświetli także pozostały czas trwania programu.

12.4 Po zakończeniu programu suszenia

- Urządzenie zatrzymuje się automatycznie.
- Rozlegnie się sygnał dźwiękowy (jeśli jest włączony).
- Na wyświetlaczu pojawi się .
- Wskaźnik przycisku Start/pauza zgaśnie. Zgaśnie wskaźnik blokady drzwi .
- Nacisnąć i przytrzymać przez kilka sekund przycisk Wł./Wył., aby wyłączyć urządzenie.

 Po upływie kilku minut od momentu zakończenia programu funkcja oszczędzania energii automatycznie wyłączy urządzenie.

1. Wyjąć pranie z bębna.
2. Upewnić się, że bęben jest pusty.

 Po zakończeniu fazy suszenia oczyścić mokrą szmatką bęben, uszczelkę oraz wewnętrzną stronę drzwi. Na wyświetlaczu pojawi się wskaźnik , aby przypomnieć o konieczności wyczyszczenia filtra powietrza (patrz „Czyszczenie filtrów powietrza” w rozdziale „Konserwacja i czyszczenie”).

13. WŁÓKNA W PRANIU

Podczas fazy prania oraz/lub suszenia pewne rodzaje tkanin (tkaniny gąbczaste, odzież wełniana, bluzy sportowe) mogą gubić włókna.



Włókna te mogą przyczepiać się do tkanin podczas następnego cyklu.

Zjawisko to ulega nasileniu przy praniu tkanin technicznych.

Aby zapobiec gubieniu włókien w praniu, zalecamy:

- Nie prać ciemnych tkanin bezpośrednio po praniu i suszeniu jasnych tkanin (ręczników do rąk, wełny, bluz sportowych) i odwrotnie.
- Po wypraniu tego typu tkanin po raz pierwszy, należy suszyć je na otwartym powietrzu.
- Czyścić filtr odpływowy.
- Po zakończeniu fazy suszenia wyczyścić mokrą szmatką pusty bęben, uszczelkę oraz drzwi.

Aby usunąć włókna z wnętrza bębna, należy uruchomić specjalny program:

- Opróżnić bęben.
- Dokładnie wyczyścić bęben, uszczelkę oraz drzwi mokrą szmatką.
- Ustawić program płukania.
- Aby włączyć funkcję czyszczenia, kilkakrotnie nacisnąć jednocześnie przyciski   i , aż na wyświetlaczu pojawi się **CLE**.
- Dotknąć przycisku Start/pauza, aby uruchomić program.

 Jeśli urządzenie wykorzystuje się często, należy regularnie uruchamiać program **CLE**.

14. WSKAZÓWKI I PORADY



OSTRZEŻENIE!

Patrz rozdział dotyczący bezpieczeństwa.

14.1 Wkładanie prania

- Należy posegregować pranie: białe, kolorowe, syntetyczne, delikatne i wełniane.
- Należy przestrzegać instrukcji umieszczonych na etykietach prania.
- Nie prać razem białej i kolorowej odzieży.
- Niektóre kolorowe rzeczy mogą farbować podczas pierwszego prania. Zaleca się, aby na początku kilkakrotnie prać je oddzielnie.
- Pozapinać poszewki i zatrzaski oraz zasunąć zamki błyskawiczne. Spiąć paski.
- Opróżnić kieszenie i rozłożyć zwinięte tkaniny.
- Odwrócić na drugą stronę wielowarstwowe tkaniny, wełnę oraz rzeczy z nadrukami.
- Usunąć uporczywe plamy.
- Przeprać uporczywe plamy specjalnym detergentem.
- Należy zachować ostrożność przy obchodzeniu się z zasłonami. Odczepić żabki/haczyki i umieścić zasłony w worku do prania lub poszewce od poduszki.
- Nie prać rozdartych tkanin lub tkanin o nieobszytych brzegach.
- Małe i/lub delikatne rzeczy (np. biustonosze z fiszbinami, paski, rajstopy itp.) należy prać w worku do prania.
- Mała ilość prania może stwarzać problemy z wyważeniem podczas wirowania i spowodować nadmierne wibracje. W takim przypadku:
 - a. przerwać program i otworzyć drzwi (patrz rozdział „Codzienna eksploatacja”);
 - b. ręcznie rozłożyć pranie, aby rzeczy były równomiernie rozmieszczone w bębnie;
 - c. nacisnąć przycisk Start/pauza. Faza wirowania będzie wznowiona.

14.2 Uporczywe plamy

Woda i detergent nie wystarczą do usunięcia niektórych plam.

Zalecamy usunięcie takich plam przed włożeniem prania do urządzenia.

Dostępne są specjalne odplamiacze. Należy użyć specjalnego odplamiacza przystosowanego do określonego typu plamy i tkaniny.

14.3 Detergenty i inne środki

- Stosować wyłącznie detergenty i inne środki przeznaczone do pralek automatycznych:
 - detergenty w proszku do wszystkich rodzajów tkanin z wyjątkiem delikatnych; detergenty w proszku zawierające wybielacz zaleca się do białych tkanin i dezynfekcji prania;
 - detergenty w płynie, najlepiej do prania w niskiej temperaturze (maksymalnie 60°C) do wszystkich rodzajów tkanin lub specjalne tylko do tkanin wełnianych.
- Nie należy mieszać różnych typów detergentów.
- Aby chronić środowisko, nie należy używać większej ilości detergentu niż zalecana.
- Stosować się do instrukcji podanych na opakowaniach detergentów i innych środków, nie przekraczając znanego maksymalnego poziomu (**MAX**).
- Stosować detergenty zalecane do danego typu i koloru tkaniny, temperatury prania oraz stopnia zabrudzenia.

14.4 Wskazówki dotyczące ekologii

- Do prania normalnie zabrudzonej odzieży należy wybrać program bez fazy prania wstępnego.
- Zawsze rozpoczynać program prania z maksymalnym dozwolonym ładunkiem w bębnie.

- Jeśli wstępnie zaprano plamy lub dodano odplamiacza, należy użyć programu z ustawieniem niskiej temperatury.
- Aby stosować odpowiednią ilość detergentu, należy sprawdzić twardość wody w instalacji domowej. Patrz rozdział „Twardość wody”.

14.5 Twardość wody

Jeśli woda na danym obszarze jest twarda lub umiarkowanie twarda, zaleca się stosowanie zmiękczacza wody przeznaczonego do pralek. Jeśli woda jest miękka, nie ma konieczności stosowania zmiękczacza wody.

Aby uzyskać informacje na temat twardości wody, należy skontaktować się z miejscowym zakładem wodociągowym.

Używać odpowiedniej ilości zmiękczacza wody. Należy przestrzegać instrukcji umieszczonych na opakowaniu produktu.

14.6 Wskazówki dotyczące suszenia

Przygotowanie do cyklu suszenia

- Odkręcić zawór wody.
- Sprawdzić, czy wąż spustowy jest podłączony prawidłowo. Więcej informacji można znaleźć w rozdziale dotyczącym instalacji.
- Informacje dotyczące maksymalnego ładunku prania dla programów suszenia można znaleźć w tabeli programów suszenia.

14.7 Rzeczy nienadające się do suszenia





Nie ustawiać programu suszenia dla takich rzeczy, jak:

- Bardzo delikatna odzież.
- Zasłony syntetyczne.
- Odzież z metalowymi wstawkami.
- Pończochy nylonowe.
- Koldry.
- Narzuty.
- Koce.
- Kurtki.
- Śpiwory.
- Tkaniny z pozostałościami lakieru do włosów, zmywaczy do paznokci lub podobnych produktów.

- Ubrania z gumową pianką lub podobnym materiałem.

14.8 Metki

Podczas suszenia odzieży należy przestrzegać wskazówek umieszczonych na metkach:

-  = produkt może być suszony w suszarce
-  = cykl suszenia w wysokiej temperaturze
-  = cykl suszenia w niższej temperaturze
-  = produkt nie może być suszony w suszarce.

14.9 Czas trwania cyklu suszenia

Czas suszenia zależy od:

- prędkości końcowego wirowania
- ustawionego poziomu wysuszenia
- rodzaju prania
- wagi wsadu

14.10 Dodatkowe suszenie

Jeśli po zakończeniu programu suszenia pranie jest nadal wilgotne, należy ponownie włączyć krótki cykl suszenia.



OSTRZEŻENIE!
Aby uniknąć zagniecenia i skurczenia rzeczy, nie należy wydłużać czasu suszenia prania.

14.11 Ogólne wskazówki

Średnie czasy suszenia można znaleźć w tabeli „Programy suszenia”. Wraz z uzyskanym doświadczeniem będzie można określić odpowiedni sposób suszenia prania. Należy zapamiętać czas cyklu we wcześniej używanych programach.

Aby uniknąć naelektryzowania odzieży w końcowej fazie cyklu suszenia:

1. Podczas cyklu prania należy używać płynu zmiękczającego do tkanin.
2. Należy używać specjalnego płynu zmiękczającego do prania suszonego w suszarce.

Po zakończeniu programu suszenia należy od razu całkowicie wyjąć pranie.

15. KONSERWACJA I CZYSZCZENIE



OSTRZEŻENIE!
Patrz rozdział dotyczący bezpieczeństwa.

15.1 Czyszczenie obudowy

Urządzenie należy czyścić wyłącznie za pomocą ciepłej wody z łagodnym mydłem. Dokładnie osuszyć wszystkie powierzchnie.



UWAGA!
Nie stosować alkoholu, rozpuszczalników ani produktów chemicznych.



UWAGA!
Nie czyścić powierzchni metalowych za pomocą detergentów z chlorem.

15.2 Odkamienianie



Jeśli woda na danym obszarze jest twarda lub umiarkowanie twarda, zaleca się stosowanie środka do zmiękczenia wody przeznaczonego do pralek.

Regularnie sprawdzać bęben pod kątem tworzenia się kamienia.

Nawet zwykłe detergenty zawierają środki zmiękczące wodę, ale zaleca się okresowe uruchamianie cyklu z pustym bębniem i środkiem do odkamieniania.



Należy zawsze przestrzegać instrukcji umieszczonej na opakowaniu produktu.

15.3 Pranie konserwacyjne

Regularne stosowanie programów w niskiej temperaturze przez dłuższy czas może być przyczyną powstawania osadów detergentu, gromadzenia się włókien oraz rozwoju bakterii wewnątrz bębna i zbiornika. Może to być przyczyną powstawania nieprzyjemnych zapachów i pleśni.

Aby usunąć osady i zapewnić higienę wewnętrznej części urządzenia, należy regularnie (co najmniej raz w miesiącu) wykonać pranie konserwacyjne:

1. Wyjąć pranie z bębna.
2. Uruchomić program do prania bawełny z najwyższą temperaturą i dodać niewielką ilość detergentu w proszku.

15.4 Uszczelka drzwi

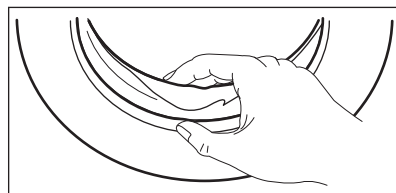

Należy regularnie sprawdzać uszczelkę i usuwać obce przedmioty z jej wewnętrznej strony.

15.5 Czyszczenie bębna

Należy regularnie sprawdzać bęben, aby nie dopuścić do tworzenia się rdzy.

Dokładne czyszczenie:

1. Wyczyścić bęben specjalnym środkiem do czyszczenia stali nierdzewnej.
2. Uruchomić krótki program do prania bawełny w wysokiej temperaturze, z pustym bębniem i niewielką ilością detergentu w proszku, aby wypłukać wszelkie pozostałości.

15.6 Czyszczenie dozownika detergentu

Aby zapobiec możliwemu tworzeniu się osadów detergentu lub zestalaniu się płynu zmiękczonego, a także

powstawaniu pleśni w szufladzie na detergenty, należy co pewien czas wykonywać poniższą procedurę:

1. Otworzyć szufladę. Nacisnąć rygiel do dołu, jak pokazano na ilustracji, i wyjąć szufladę.

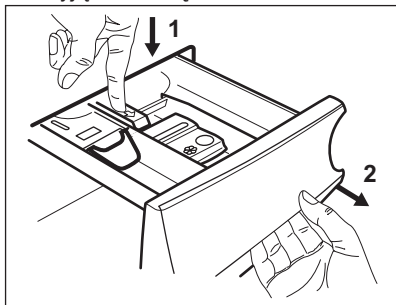

2. Zdjąć górną część przegródki na dodatki, aby ułatwić czyszczenie, i przepłukać pod bieżącą ciepłą wodą w celu usunięcia pozostałości nagromadzonego detergentu. Po umyciu założyć górną część w odpowiednim miejscu.

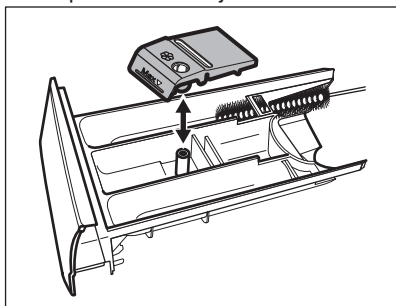

3. Usunąć wszelkie pozostałości detergentu z dolnej i górnej części wnętrza. Do czyszczenia wnętrza użyć małej szczotki.

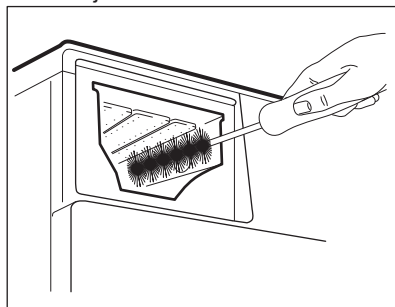

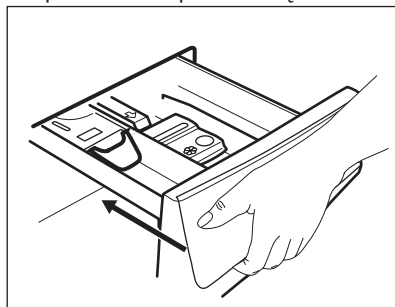

4. Włożyć szufladę w prowadnice i zamknąć ją. Uruchomić program płukania bez prania w bębnie.



15.7 Czyszczenie filtrów powietrza

i Na filtrze powietrza gromadzą się włókna. Gromadzenie się włókien jest normalnym zjawiskiem podczas suszenia odzieży.

- Na końcu każdego cyklu suszenia wskaźnik  na wyświetlaczu informuje o konieczności wyczyszczenia **głównego filtra powietrza** (patrz rysunki od 1 do 5). Urządzenie emituje sygnał dźwiękowy.
- Co pewien czas wskaźnik  może migać, przypominając o konieczności wyczyszczenia obu filtrów powietrza: **głównego filtra powietrza** oraz **dodatkowego filtra powietrza** (filtr dodatkowy – patrz rysunki od 6 do 8). Urządzenie emituje sygnał dźwiękowy.

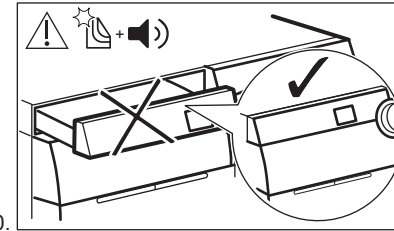
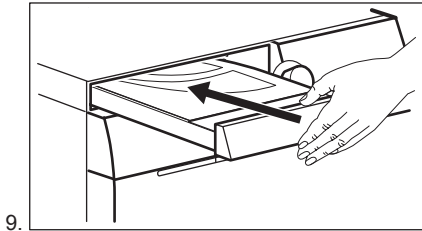
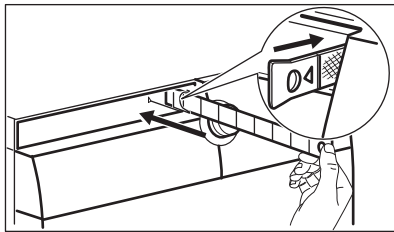
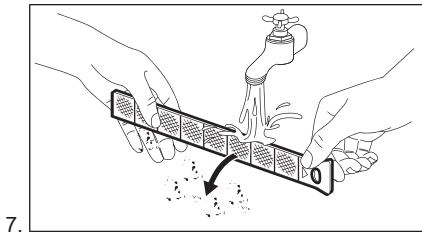
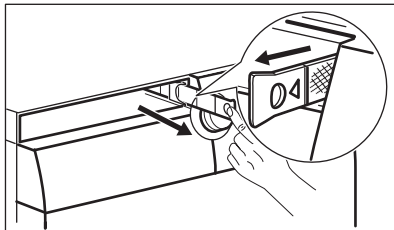
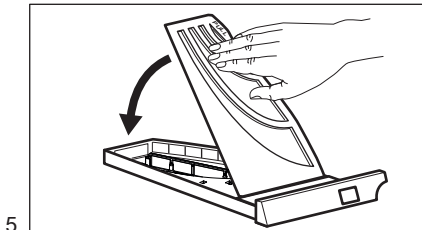
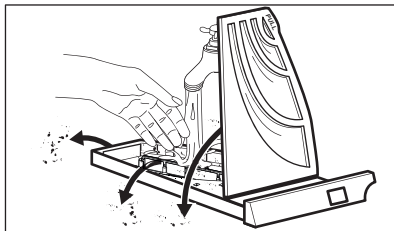
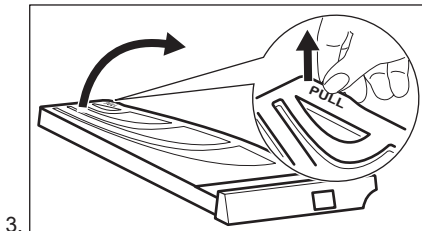
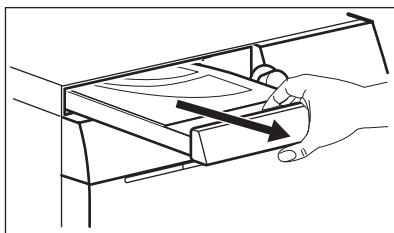
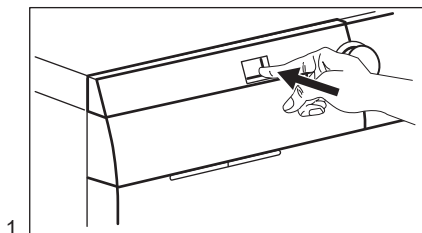

- i** Aby zapewnić najlepsze efekty suszenia, należy regularnie czyścić filtry powietrza **ciepłą wodą**, a następnie osuszyć je ręcznikiem. Nieodrożny filtr powietrza powoduje wydłużenie czasu suszenia i zwiększenie zużycia energii!

! **OSTRZEŻENIE!**
Wnęka filtra głównego nie może być niczym zablokowana.

- i** Jeżeli pralko-suszarka jest używana wyłącznie do prania, obecność wilgoci w głównym filtrze powietrza jest normalna.

15.8 Czyszczenie pompy opróżniającej

! **OSTRZEŻENIE!**
Wyjąć wtyczkę przewodu zasilającego z gniazda elektrycznego.

- i** Należy regularnie sprawdzać filtr pompy opróżniającej i pilnować, aby był czysty.

Wyczyścić pompę opróżniającą, jeśli:

- Urządzenie nie wypompuje wody.
- Bęben nie obraca się.
- Urządzenie wydaje nietypowe odgłosy z powodu zablokowania pompy opróżniającej.
- Na wyświetlaczu pojawia się kod alarmowy **E20**.

! **OSTRZEŻENIE!**

- Nie wyjmować filtra, gdy urządzenie pracuje.
- Nie czyścić pompy opróżniającej, jeśli woda w urządzeniu jest gorąca. Odczekać, aż woda ostygnie

! **OSTRZEŻENIE!**
Po każdym uruchomieniu programu specjalnego **CLE** do usuwania włókien należy wyczyścić filtr odpływowy.

Wyczyścić pompę według poniższej procedury:

1. Otworzyć pokrywę pompy.

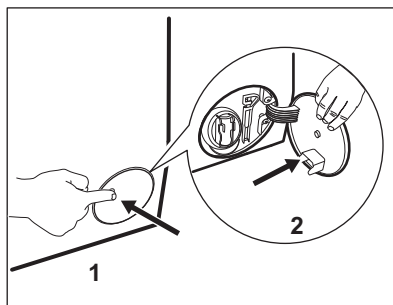

2. Pod otworem dostępowym umieścić odpowiednie naczynie do zebrania wypływającej wody.
3. Ścisnąć lewą dźwignię i wyciągnąć przewód odpływowy, aby go otworzyć.

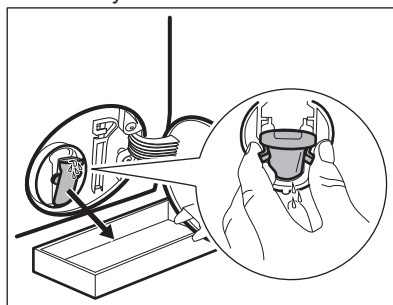

4. Odczekać, aż woda wycieknie.

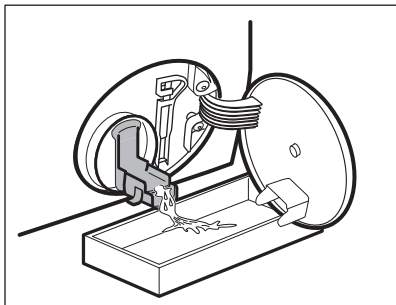

5. Gdy naczynie napełni się wodą, zamknąć przewód odpływowy i opróżnić naczynie.
6. Powtarzać czynności opisane w punktach 4 i 5, aż przestanie wypływać woda.

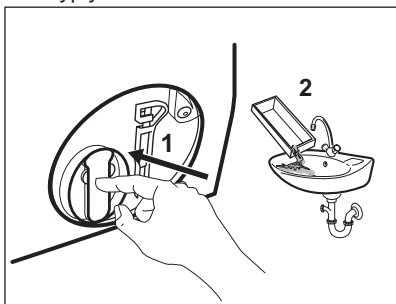

7. Zamknąć przewód odpływowy i obrócić filtr w lewo, aby go wyjąć.

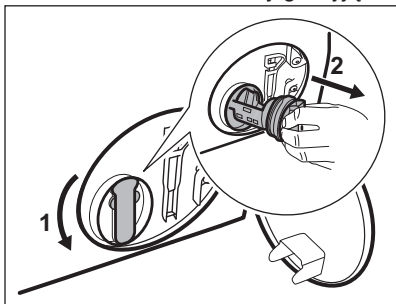

8. W razie potrzeby usunąć włókna i inne zanieczyszczenia z wnętrza filtra.
9. Sprawdzić, czy wirnik pompy swobodnie się obraca. Jeśli nie można go obrócić, należy skontaktować się z autoryzowanym centrum serwisowym.

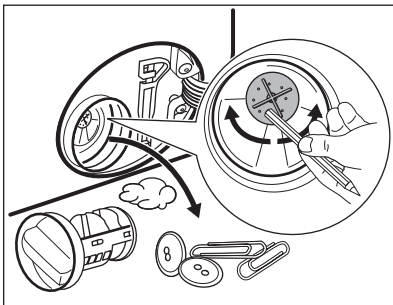

10. Oczyszczyć filtr pod bieżącą wodą.

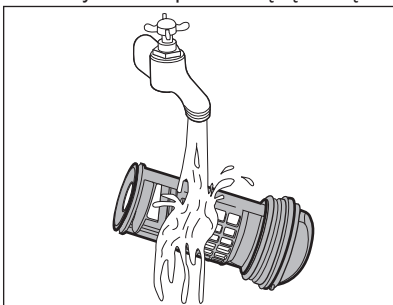

11. Włożyć filtr z powrotem wzdłuż prowadnic, obracając go w prawo. Upewnić się, że filtr jest dobrze dokręcony i nie przecieka.

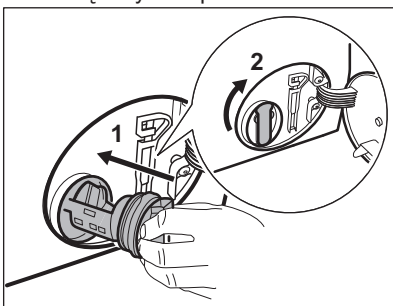

12. Zamknąć pokrywę pompy.

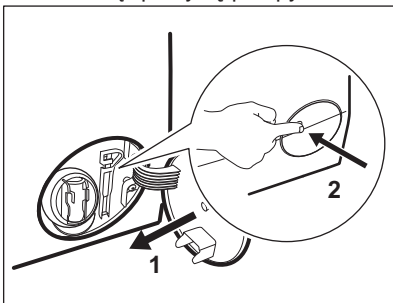

Po spuszczeniu wody przy użyciu procedury awaryjnej należy ponownie uruchomić układ dopływowy:

- a. Wlać 2 litry wody do przegródki na detergent do prania zasadniczego dozownika detergentu.

- b. Uruchomić program, aby odpompować wodę.

15.9 Czyszczenie filtra węży dopływowych i filtra w zaworze

Czyszczenie filtrów może być konieczne, jeśli:

- Urządzenie nie napełnia się wodą.
- Urządzenie długo napełnia się wodą.
- Miga wskaźnik przycisku Start/pauza, a na wyświetlaczu pojawia się odpowiedni alarm. Patrz rozdział „Rozwiązywanie problemów”.

Czyszczenie filtrów dopływu wody:

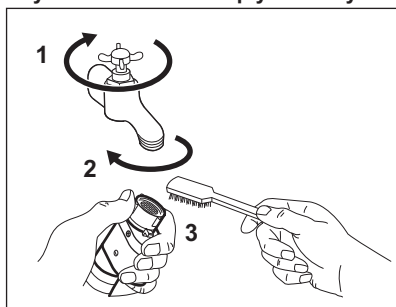

- Zakręcić zawór wody.
- Odkręcić wąż dopływowy wody od zaworu wody.
- Oczyszczyć filtr w węży dopływowym za pomocą szczotki o twardym włosiu.

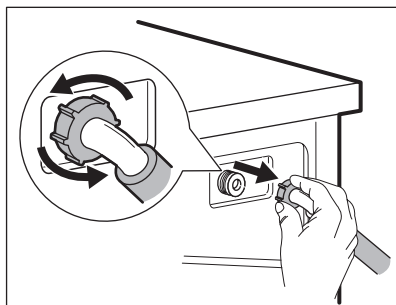

- Odkręcić wąż dopływowy za urządzeniem.

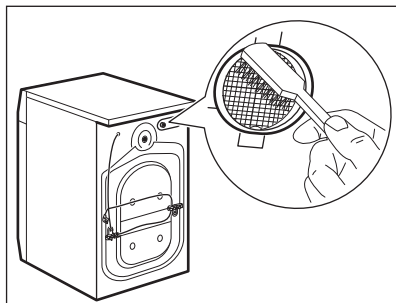

- Oczyszczyć filtr w zaworze szczotką o twardym włosiu lub ręcznikiem.

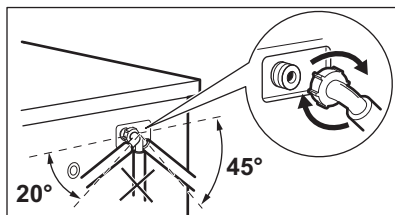

- Zamocować wąż dopływowy. Aby zapobiec wyciekom wody, po zainstalowaniu należy sprawdzić szczelność połączeń.
- Odkręcić zawór wody.

15.10 Awaryjne spuszczenie wody

Jeśli urządzenie nie spuszcza wody, należy przeprowadzić taką samą procedurę, jak opisano w rozdziale „Czyszczenie filtra odpływowego”. W razie potrzeby wyczyścić pompę.

Po spuszczeniu wody przy użyciu procedury awaryjnej należy ponownie uruchomić układ odpływowy:

1. Wlać 2 litry wody do głównej komory prania dozownika detergentu.
2. Uruchomić program, aby odpompować wodę.

15.11 Środki ostrożności podczas mrozu

Jeśli urządzenie jest zainstalowane w miejscu, w którym temperatura może osiągnąć 0°C lub spaść poniżej, należy usunąć pozostałą wodę z węża

dopływowego oraz z pompy opróżniającej.

1. Wyjąć wtyczkę przewodu zasilającego z gniazda elektrycznego.
2. Zakręcić zawór wody.
3. Umieścić dwa końce węża dopływowego w zbiorniku i odczekać, aż woda spłynie z węża.
4. Wyczyścić pompę opróżniającą. Przejsz do awaryjnej procedury opróżniania.
5. Gdy pompa opróżniająca jest pusta, zamocować wąż dopływowy.



OSTRZEŻENIE!

Przed ponownym użyciu urządzenia upewnić się, że temperatura wynosi ponad 5°C oraz że woda płynie z zaworu wody. Producent nie odpowiada za uszkodzenia spowodowane niskimi temperaturami.

16. ROZWIĄZYWANIE PROBLEMÓW



OSTRZEŻENIE!

Patrz rozdział dotyczący bezpieczeństwa.

16.1 Wprowadzenie

Urządzenie nie daje się uruchomić lub przestaje działać podczas pracy.

W pierwszej kolejności należy spróbować znaleźć rozwiązanie problemu (patrz tabela). Jeśli nie można rozwiązać problemu, należy skontaktować się z autoryzowanym centrum serwisowym.



UWAGA!

Przed przystąpieniem do sprawdzenia należy wyłączyć urządzenie.

Po wystąpieniu niektórych problemów emitowany jest sygnał dźwiękowy, a na wyświetlaczu pojawia się kod alarmu.

16.2 Możliwe usterki

Problemy sygnalizowane kodami alarmowymi

Komunikat

Możliwe rozwiązanie

E10: urządzenie nie napełnia się wodą.

- Sprawdzić, czy zawór wody jest otwarty.
 - Upewnić się, że ciśnienie wody nie jest za niskie. W tym celu należy skontaktować się z miejscowym zakładem wodociągowym.
 - Upewnić się, że zawór wody jest drożny i niezatkany osadem kamiennym.
 - Upewnić się, że filtr w wężu dopływowym oraz filtr zaworu są drożne. Patrz rozdział „Konserwacja i czyszczenie”.
 - Upewnić się, że wąż dopływowy nie jest uszkodzony.
 - Upewnić się, że wąż dopływowy podłączono prawidłowo.
 - Upewnić się, że wąż spustowy nie jest uszkodzony.
 - Upewnić się, że filtr odpływowy jest drożny. W razie potrzeby wyczyścić filtr. Patrz rozdział „Konserwacja i czyszczenie”.
 - Upewnić się, że wąż spustowy podłączono prawidłowo.
- Upewnić się, że drzwi urządzenia zamknięto prawidłowo.

E20: urządzenie nie wypompuje wody.

E40: sprawdzić drzwi!



Jeśli urządzenie jest przepelnione, należy wyjąć część rzeczy z bębna i/lub dociskając drzwi, nacisnąć jednocześnie przycisk Start/pauza, aż wskaźnik  przestanie migać (patrz poniższa ilustracja).

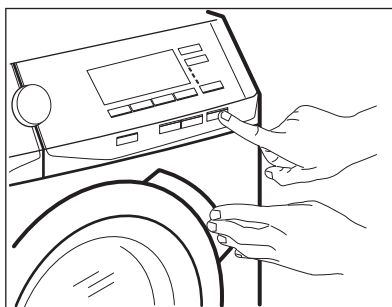

E50: włączyło się zabezpieczenie przed zalaniem.

E60: zasilanie jest niestabilne.

: sprawdzić filtr powietrza.

Nastąpiło uruchomienie urządzenia zabezpieczającego przed zalaniem:

- Odłączyć urządzenie od zasilania.
- Zakręcić zawór wody.
- Skontaktować się z punktem serwisowym.

Odczekać do czasu ustabilizowania się zasilania.

Urządzenie uruchomi się automatycznie.

- Upewnić się, że filtr powietrza został oczyszczony.
- Upewnić się, że szuflada filtra powietrza została prawidłowo włożona.

Problemy niesygnalizowane komunikatami alarmowymi

Problem	Możliwe rozwiązanie
Program nie uruchamia się.	<ul style="list-style-type: none"> • Upewnić się, że wtyczkę przewodu zasilającego włożono do gniazdka. • Upewnić się, że bezpiecznik w skrzynce bezpieczników jest sprawny. • Upewnić się, że dotknięto Start/pauza. • Jeśli wybrano opóźnienie rozpoczęcia programu, należy je anulować lub poczekać do końca odliczania czasu. • Wyłączyć blokadę uruchomienia, jeśli została włączona.
Urządzenie nie wypompuje wody.	<ul style="list-style-type: none"> • Upewnić się, że nie wybrano programu bez fazy odpompowania. • Upewnić się, że nie wybrano programu, na końcu którego woda pozostaje w bębnie.
Urządzenie napełnia się wodą i od razu wypompuje wodę.	Upewnić się, że wąż spustowy ułożono prawidłowo. Wąż może być umieszczony za nisko.
Nie włącza się faza wirowania lub cykl prania trwa dłużej niż zwykle.	<ul style="list-style-type: none"> • Upewnić się, że faza wirowania nie jest wyłączona. • Upewnić się, że filtr odpływowy jest drożny. W razie potrzeby wyczyścić filtr. Patrz rozdział „Konserwacja i czyszczenie”. • Upewnić się, że nie występuje problem z wyważeniem. Ręcznie rozmieścić pranie w bębnie i powtórzyć próbę wirowania.
Wyciek wody na podłogę.	<ul style="list-style-type: none"> • Upewnić się, że połączenia węży wody są szczelne i sprawdzić je pod kątem obecności wycieków. • Upewnić się, że wąż spustowy nie jest uszkodzony. • Sprawdzić, czy użyto odpowiedniego detergentu oraz jego odpowiedniej ilości. • Upewnić się, że temperatura pomieszczenia mieści się w odpowiednim zakresie. • Zapewnić odpowiednią cyrkulację powietrza pod urządzeniem.
Nie można otworzyć drzwi urządzenia.	<ul style="list-style-type: none"> • Sprawdzić, czy zakończył się program prania. • Jeśli w bębnie pozostaje woda, wybrać program odpompowania lub wirowania. • Sprawdzić, czy urządzenie jest zasilane. • Problem może być spowodowany awarią urządzenia. Należy skontaktować się z autoryzowanym centrum serwisowym. W razie potrzeby otwarcia drzwi należy dokładnie zapoznać się z częścią „Awaryjne otwieranie drzwi”.

Problem	Możliwe rozwiązanie
Urządzenie wydaje nietypowe dźwięki i wibruje.	<ul style="list-style-type: none"> • Upewnić się, że urządzenie jest prawidłowo wypoziomowane. Patrz punkt „Instalacja”. • Upewnić się, że usunięto wszystkie elementy opakowania i blokady transportowe. Patrz punkt „Instalacja”. • Dołożyć do bębna więcej prania. W bębnie może być za mało prania.
Czas trwania programu wydłuża się lub skraca podczas trwania programu.	Funkcja ProSense dostosowuje czas trwania programu odpowiednio do rodzaju i ilości prania. Patrz „Funkcja wykrywania wsadu ProSense” w rozdziale „Codzienna eksploatacja”.
Efekty prania są niezadowolające.	<ul style="list-style-type: none"> • Zwiększyć ilość lub użyć innego detergentu. • Użyć specjalnych środków do usuwania uporczywych plam przed praniem. • Należy sprawdzić, czy ustawiono prawidłową temperaturę. • Zmniejszyć ilość prania.
Po programie parowym odzież jest częściowo mokra.	Upewnić się, że urządzenie jest prawidłowo wypoziomowane. Wypoziomować urządzenie, odpowiednio regulując nóżki.
Urządzenie nie suszy lub nie suszy prawidłowo.	<ul style="list-style-type: none"> • Upewnić się, że filtry powietrza są drożne. Sprawdzić główny i dodatkowy filtr powietrza. • Upewnić się, że filtr odpływowy jest drożny. • Należy sprawdzić, czy ustawiono właściwy program. W razie potrzeby należy ponownie ustawić krótki czas suszenia.
Zbyt długi cykl suszenia.	<ul style="list-style-type: none"> • Upewnić się, że filtry powietrza są prawidłowo wyczyszczone. • Upewnić się, że ciężar prania nie przekracza ładunku przewidzianego do ustawionego programu. • Sprawdzić, czy temperatura pomieszczenia mieści się w odpowiednim zakresie.
W praniu znajduje się dużo różnokolorowych włókien.	<ul style="list-style-type: none"> • Uruchomić specjalny program czyszczący CLE do usuwania włókien (więcej informacji – patrz punkt „Włókna w praniu”). • Oczyszczyć odzież za pomocą przyrządu do usuwania włókien.

Po sprawdzeniu włączyć urządzenie. Program zostanie wznowiony od momentu jego przerwania.

Jeśli problem wystąpi ponownie, należy skontaktować się z autoryzowanym centrum serwisowym.

Jeśli na wyświetlaczu pojawią się inne kody alarmowe. Wyłączyć i ponownie włączyć urządzenie. Jeśli problem będzie występował nadal, należy skontaktować się z autoryzowanym centrum serwisowym.

16.3 Awaryjne otwieranie drzwi

Po przerwie w zasilaniu lub awarii urządzenia drzwi urządzenia pozostają zamknięte. Program prania będzie wznowiony po przywróceniu zasilania. Jeśli drzwi są zamknięte w wyniku awarii, można je otworzyć, korzystając z funkcji awaryjnego odblokowania.

Przed otwarciem drzwi:



UWAGA!
Występuje zagrożenie poparzeniem! Upewnić się, że temperatura wody nie jest zbyt wysoka i pranie nie jest zbyt gorące. W razie potrzeby odczekać, aż ostygnie.



UWAGA!
Zagrożenie odniesieniem obrażeń! Upewnić się, że bęben nie obraca się. W razie potrzeby odczekać, aż bęben zatrzyma się.



Upewnić się, że poziom wody w bębnie nie jest zbyt wysoki. W razie potrzeby przeprowadzić awaryjne spuszczenie wody (patrz „Awaryjne spuszczenie wody” w rozdziale „Konserwacja i czyszczenie”).

Aby otworzyć drzwi:

1. Nacisnąć przycisk Wł./Wył., aby wyłączyć urządzenie.
2. Wyjąć wtyczkę przewodu zasilającego z gniazda elektrycznego.
3. Otworzyć osłonę filtra.
4. Pociągnąć dwukrotnie dźwignię awaryjnego odblokowania i otworzyć drzwi urządzenia.

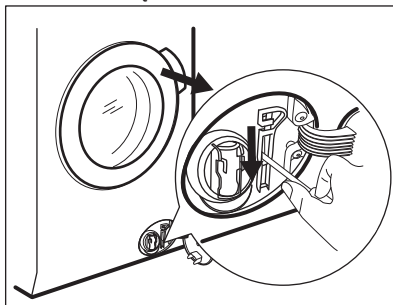

5. Wyjąć pranie i zamknąć drzwi urządzenia.
6. Zamknąć pokrywę filtra.

17. PARAMETRY EKSPLOATACYJNE



Podane wartości uzyskano w warunkach laboratoryjnych zgodnie z odpowiednimi standardami. Różne czynniki, takie jak ilość i rodzaj prania oraz temperatura otoczenia, mogą wpływać na zmianę tych wartości. Czas trwania programu może również zależeć od ciśnienia wody, napięcia zasilania oraz temperatury doprowadzanej wody.



Producent zastrzega sobie możliwość zmiany parametrów technicznych urządzenia w celu poprawy jego jakości bez uprzedniego powiadomienia.



W programach prania funkcja ProSense może wpływać na czas trwania programu oraz parametry eksploatacyjne. Więcej informacji znajduje się w części „Funkcja wykrywania ładunku ProSense” w rozdziale „Codzienna eksploatacja”.

Programy	Wsad (kg)	Zużycie energii (kWh)	Zużycie wody (litry)	Przybliżony czas trwania programu (minuty)
Bawelniane 60°C	10	1.82	86	245
Bawelniane eko Energooszczędny program Bawelniane w temperaturze 60°C ¹⁾	10	0.90	75	300
Bawelniane 40°C	10	1.22	86	220
Syntetyczne 40°C	4	0.73	53	140
Delikatne 40°C	4	0.62	59	110
Wełna/Pranie ręczne 30°C	1.5	0.29	59	70

¹⁾ „Energooszczędny program Bawelniane” w temperaturze 60°C z wsadem 10 kg jest programem referencyjnym dla danych umieszczonych na etykiecie efektywności energetycznej zgodnie z dyrektywą EWG 92/75.

18. DANE TECHNICZNE

Wymiary	Szerokość/Wysokość/ Głębokość/Całkowita głębokość	600 mm/870 mm/630 mm/660 mm
Podłączenie do sieci elektrycznej	Napięcie Moc całkowita Bezpiecznik Częstotliwość	230 V 2200 W 10 A 50 Hz
Klasa zabezpieczenia przed wnikaniem cząstek stałych i wilgoci zapewniona przez osłonę zabezpieczającą z wyjątkiem sytuacji, gdy sprzęt niskonapięciowy nie ma zabezpieczenia przed wilgocią		IPX4
Zasilanie wodą ¹⁾		Zimna woda
Ciśnienie doprowadzanej wody	Min. Maksymalne	0,5 bara (0,05 MPa) 8 barów (0,8 MPa)
Temperatura otoczenia	Min. Maksymalne	5°C 35°C

Maksymalny wsad do prania	Bawełniane	10 kg
	Syntetyczne	4 kg
	Wełniane	1.5 kg
Maksymalny wsad do suszenia	Bawełniane	6 kg
	Syntetyczne	4 kg
	Wełniane	1 kg
Prędkość wirowania	Maksymalne	1600 obr./min
Produkt zawiera 0,12 kg hermetycznie zamkniętego gazu fluoropochodnego HFC – R134a/GWP1430.		

1) Podłączyć wąż doprowadzający wodę do zaworu z gwintem 3/4".

19. AKCESORIA

19.1 Dostępne także na stronie www.aeg.com/shop lub u autoryzowanego sprzedawcy



Jedynie używanie odpowiednich akcesoriów zatwierdzonych przez firmę AEG zapewni spełnienie norm bezpieczeństwa przez urządzenie. Użycie niezatwierdzonych będzie powodem negatywnego rozpatrzenia reklamacji.

19.2 Zestaw płytek mocujących

W przypadku instalacji urządzenia na cokole należy je zabezpieczyć za pomocą płytek mocujących.

Należy uważnie przeczytać instrukcję dołączoną do produktu.

19.3 Cokół z szufladą

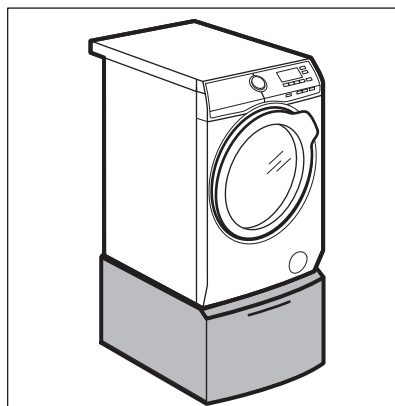



Umożliwia instalację urządzenia na większej wysokości oraz ułatwia wkładanie i wyjmowanie prania.

Szuflada może służyć do przechowywania rzeczy np.: ręczników, środków czyszczących itp.

Należy uważnie przeczytać instrukcję dołączoną do produktu.

20. OCHRONA ŚRODOWISKA

Materiały oznaczone symbolem  należy poddać utylizacji. Opakowanie urządzenia włożyć do odpowiedniego pojemnika w celu przeprowadzenia recyklingu. Należy zadbać o ponowne przetwarzanie odpadów urządzeń elektrycznych i elektronicznych, aby

chronić środowisko naturalne oraz ludzkie zdrowie. Nie wolno wyrzucać urządzeń oznaczonych symbolem  razem z odpadami domowymi. Należy zwrócić produkt do miejscowego punktu ponownego przetwarzania lub

skontaktować się z odpowiednimi
władzami miejskimi.

www.aeg.com/shop



157013680-A-332017



AEG